

WONDERFUL CAMPAIGN 2025

ビーエム機器株式会社 ワンダフルキャンペーン

期間
2025年1月6日～
3月20日

P.5~46



小型遠心機
PCRサーマルサイクラー
全自動セルカウンター
オービタルシェーカー

P.47~48

コスモ・バイオ新製品



高容量微量小容量アレイシステム
Scientist
契約サービスマッチングプラットフォーム
Contract service matching platform for researchers and support

P.50

GeneX シングル・8chマルチチャンネルピペット



New!!

P.51~53

ピペットパルプラス
シングルチャンネル
マルチチャンネル



ここがイチオシ!

P.56~65

QSPチップ



30% OFF!

QSP
Quality Scientific Plastics

P.66~68

低吸着タイプ
プラチナ柔チップ・
フィルター付チップ



BMBio
プラチナ柔
PLATINUM TIP

P.70



BMBio
ECO (Economy & Ecology) リザーバー

P.71

ProSeries™ 遠心管



New!!

P.72~73

2ポジション
キャップ付チューブ



EVERGREEN

P.74~75

セーフティロックチューブ



chanshow®

P.80~85

PCRチューブ・プレート



P.94~107

細胞培養



P.108~119

ディスプレイブル
グローブ



Ansell

P.122~123

オートクレープバッグ・
バイオハザードバッグ



New!!

Milco Bio

P.125~139

CRYO製品

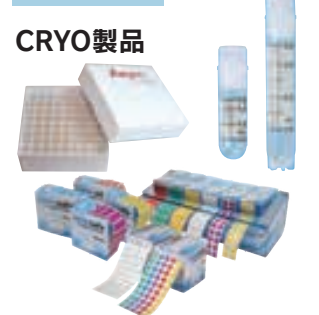

回覧 皆様でご回覧下さい。

--	--	--	--	--	--	--	--	--	--	--	--	--	--	--	--	--	--	--	--

※キャンペーン期間内でも、予告なく仕様・価格の変更や製品の発売中止及び製造中止になる場合がありますのでご了承下さい。

機
器

ピ
ペ
ット

チ
ップ

リ
ザ
ー
バ
ー

チ
ュー
プ
&
プ
レ
ー
ト

細
胞
培
養

グ
ロ
ー
プ

こ
んな
商
品
も
あ
り
ま
す

C
R
Y
O

INDEX

機 器

- Sigma遠心機 5～7
- 卓上遠心機 8～11
- ボルテクスミキサー 12
- ローテーター、ローラー、オービタルシェーカー 13～15
- サーモシェーカー 16～17
- ドライバス 18
- ドライバスインキュベーター 19～21
- 多目的インキュベーター CULTURA M 22
- プレートシーラー SealBio-2セミオートプレートシーラー 22
- ビーズ式サンプル破碎装置 BeadBug 23
- ウェスタンブロットング自動プロセッシング BlotCyclerシリーズ 24～25
- 電気泳動装置 MYGEL InstaViewシステム 26
- 低融点アガロース 27
- 抗原賦活化装置 2100-Retriever 28
- プレートリーダー 29
- デジタルPCRシステム DQ23 Plus 30
- BMBio PCRサーマルサイクラー・リアルタイムPCRサーマルサイクラー 31～36
- 遺伝子導入装置・関連製品 37～39
- セルアナライザー Guava Muse 40～41
- フローサイトメーター Guava easyCyte 42～43
- LEDイルミネーター BLook 44～45
- 全自動セルカウンター SOL COUNT 46
- コスモ・バイオ（株）新製品のご案内 47～48

消 耗 品

ピペット

【電動ピペッター】

- FASTPETTE PRO、BlueSwan™ 49

【マニュアルピペット】

- **New!!** GeneX（ジーンエックス）シングル・8chマルチチャンネルピペット 50
-  **イチオシ!** ピペットバルプラス シングルチャンネル・マルチチャンネル 51～53
- Finnpipette デジタルシングルチャンネル・マルチチャンネル 54～55

チップ

- **30%OFF!** QSP Tラックヒンジ（ラック入りチップ）& Q-One®詰め替えチップ 56～60
- ファーストクラスフィルター付チップ 61～62
- バルクチップ・詰め替えチップ・ラックチップ 63～65
-  **プラチナ柔** 低吸着タイプ プラチナ柔チップ・フィルター付チップ 66～68
- 大容量チップ（5mL・10mL） 69

リザーバー

- エコノミカルリザーバー 70

本冊子未掲載
キャンペーン商品
についてはこちら



チューブ・PCRチューブ・プレート

- **New!!** Proシリーズ 遠心管 71
- 2ポジションキャップ付チューブ 72~73
- セーフティロックチューブ 74~75
- リングロックチューブ・サンプリングチューブ・マイクロチューブ 76~77
- Tサンプルストックチューブ 78~79
- PCRシングル・8連・12連チューブ 80~81
- リアルタイムPCR 8連チューブ 82
- PCRプレート 83~85
- 96ウェル テストプレート 86
- プレート用シール 87~91
- プレート用シーリングパッド・ローラー・6WAYオープナー 92
- チューブ用ラック 93

細胞培養

- TPP・NEST、他 94~107

グローブ

- 規制について 108~110
- Microflexグローブ（エクシード、ダイヤモンドグリッププラス、他） 111~119

こんな商品もあります！

- 滅菌シャーレ・コンラージ棒・チューブミキサー 120
- オートクレーブバッグ・バイオハザードバッグ 121~123
- ラボ用高機能被覆フィルム・G-Medic Pouch 124

CRYO商品

- クライオチューブ 125
- フリーザーボックス・ラック 126~129
- クライオラベル PolarSafe 130
- 細胞凍結用コンテナ・冷却ボックス・他 biocision製品 131~139

ご案内

- コスモ・バイオ新製品のご案内 47~48
- アウトレット製品のご紹介 140

機
器

ビ
ヘ
ット

チ
ュー
ブ

リ
ザー
バー

チ
ュー
ブ
&
プレ
ート

細
胞
培
養

グ
ロー
ブ

こ
んな
商品
もあ
りま
す

C
R
Y
O

機器

ピペット

チップ

リザーバー

チューブ&プレート

細胞培養

グローブ

こんな商品もあります

CRYO

共通アイコン

- ベストセラー** 当社の商品の中でもより多くご使用、ご注文載っている商品です。
- New!!** 新発売・今回のカタログから新掲載・または直近に発売した商品です。
- 1本あたり ¥** 商品の1本、1個あたりの概算単価を表しております。
(概算単価はバルク包装タイプより算出)
- 電子滅菌** 電子線照射により予め滅菌しておりますので、そのまますぐにご使用いただけます。
- G滅菌** ガンマ線照射により予め滅菌しておりますので、そのまますぐにご使用いただけます。
- 個装滅菌** 商品が1個単位で個別包装滅菌されております。
- 未滅菌** 未滅菌の商品です。商品種によっては、DNase, RNase, Pyrogen, endotoxin Freeの状態です。
- 滅菌** 滅菌済み商品です。そのまますぐにご使用いただけます。
- 3年保証** ご購入日より1～5年保証となります。取扱説明書、本体添付ラベル等の注意書に従った正常な使用状態のもとで保証期間中に故障した場合は無料修理をさせていただきます。詳しくは、当社保証規定をご覧ください。
- 原寸大** 商品の写真を原寸大で掲載しております。
- 個装** 商品が1本、1個等の単位で個別包装されております。
- 目盛付** 商品に目盛（外側にラインまたは、印字、刻印等）が付いておりますので、サンプル分注・保存時の目視による容量の目安となります。
- ウルトラクリア** 商品の透明度が一段と高くサンプル目視等に最適です。
- 販売終了** 在庫限りで販売終了となります。
- 特別価格** 在庫限り特別価格となります。記載の数量に達した場合、当キャンペーン価格での販売はお請けできません。

チップアイコン

- 先端テーパー** チップ先端部分がテーパーカット（斜角）になっている為、サンプル分注時にサンプルがチップ外壁に付きにくく、高い分注精度が得られます。
- 先端ストレート** チップ先端部分がストレートになっている為、サンプル分注時にプレートの内壁やチューブの内壁にチップが引っかかる事が少ない形状です。
- 先端広口** チップ先端部分の内径が通常のチップの約10倍ありますので、粘性の高いサンプル、ゲノムDNA、細胞培養の分注に最適です。
- ショート** ショートタイプのチップで、微量のサンプル分注に最適です。
- ロング** ロングタイプのチップで、1.5ml・2.0mlのサンプリングチューブや12x75mm等のテストチューブからのサンプル分注に最適です。
- Soft Fit** チップのピペットとの適合部分に柔軟性を持たせ、非常に少ない力でチップの脱着が行えます。反復疲労障害を軽減します。
- OneFit** チップのピペットとの適合部分に柔軟性及び特殊成型を持たせ、従来の様に強く何度もピペットを落ち込むことなく、ピペットの重さを利用した非常に少ない力でチップの脱着が行えます。反復疲労障害を軽減します。
- BMBio プラチナ** サンプル吸着・残液の非常に少ない商品です。希少なサンプルの分注や粘性の高いサンプルの保存に適し、透明度も高い商品です。
- Micro Point** チップ材質を高品質パージンポリプロピレンを使用し、高度な成型を行う事で世界トップクラスの液切れを実現した商品です。
- バルク** 商品が袋（または+箱）にそのまま包装されております。
- ラック** チップがラックに立った状態で包装されております。
- 空ラック** チップ用の空ラックです。（包装にチップは含まれません。）
- 詰め替え** チップの詰め替えタイプです。空になったラックに素早く簡単にチップを充填出来ますので大変便利でECOな商品です。
- フィルター** チップのフィルター付きタイプです。PCR産物の分注などエアロソールによるコンタミネーションを防止する必要性の高い実験に最適です。

チューブアイコン

- 耐ボイル** チューブにロック性能またはスクリューキャップ式のキャップシーリングにより耐ボイル性に優れています。
- 耐冷** スクリューキャップ式のキャップシーリングにより耐冷性に優れています。
- フラットトップ** チューブのキャップが平らになっており、ラベルの貼付や油性マジックでの文字の書き込みが出来ます。
- ドームトップ** チューブのキャップがドーム状になっています。
- 書き込みOK** チューブ胴体部の外側（またはキャップ表面）に書き込みができる部分（印字またはfrosted）があります。
- シリコンリング** チューブのキャップ内にシリコン製のリングを使用しておりますので気密性に優れています。
- リングロック** 特殊成型により、高気密かつ、開閉しやすい構造で簡単にパチッと閉まります。

プレートアイコン/プレートシールアイコン

- 丸底** ウェル（またはチューブ）底が丸底になっています。
- 平底** ウェル（またはチューブ）底が平底になっています。
- V底** ウェル（またはチューブ）底がV底になっています。
- サークル** プレート（またはチューブ）・マットのウェル形状が○（サークル）型になっています。
- カットOK** プレート（またはキャップ・マット）をハサミでカット出来ます。
- ロール** シールがロール状に包装されております。箱から引き出しながらご使用いただけます。
- シート** シールがシート状に包装されております。プレート形状に合わせてプレカットされているタイプや、レーザープリンターでの一括印刷用などがございます。
- 粘着タイプ** 粘着タイプのシールです。シール用ローラー・パッドで粘着シーリングが行えます。

機器アイコン

- 回転** **回転** **往復** **振動** **シーソー** **ウェーブ** **ローラー** **ロータリー** 機器商品の動線を動線を表示しています。
- HOT 150℃** 機器商品の仕様温度の上限を表しています。
- MAX 00 xg** 機器商品の最大遠心力を表しています。

商品の返品・交換について

製造元にて品質管理については万全を期して製造しておりますが、万一品質上 問題のある不良品がございましたら、お手数ですがご連絡をお願いいたします。新しい商品と交換させていただきます。（ご使用に問題のない程度の外装箱の汚れ、破損、キズなどは許容範囲とさせていただきます。）尚、お客様のご都合による返品・交換は、取扱商品の特性上、基本的には承っておりませんので、予めご了承ください。

遠心機

Sigma 遠心機



1年保証

本体、ローターすべて **20% OFF!!**

ローターのキャンペーン価格については
ホームページをご覧ください。
*アダプターはキャンペーン対象外です。



カタログ No.	SGM10015	SGM10021	SGM10045	SGM10048
	—	0.2-2ml	—	—
	0.2-2ml	0.2-2ml	0.2-5ml	0.2-5ml
	48ml	48ml	72ml	72ml
	14,800rpm	15,000rpm	15,000rpm	15,000rpm
	16,163xg	16,602xg	20,627xg	20,627xg
希望販売価格	¥307,000	¥936,000	¥398,000	¥1,170,000
キャンペーン中の参考価格 (単品時)	¥245,600	¥748,800	¥318,400	¥936,000



カタログ No.	SGM10357	SGM10362	SGM10372
	0.2-400ml, MTP	0.2-400ml, MTP	0.2-400ml, MTP
	0.2-94ml	0.2-94ml	0.2-94ml
	1,600ml	1,600ml	1,600ml
	15,300rpm	15,300rpm	18,000rpm
	21,460xg	21,913xg	30,070xg
希望販売価格	¥1,320,000	¥1,830,000	¥2,170,000
キャンペーン中の参考価格 (単品時)	¥1,056,000	¥1,464,000	¥1,736,000

*当ページ掲載商品は包装：1式、大箱包装：なしです。 *キャンペーン中の参考価格および希望販売価格は包装単位の価格です。大箱包装の価格ではありません。

機器

ビヘット

チップ

リザーバー

チューブ&プレート

細胞培養

グローブ

こんな商品もあります

CRYO

遠心機

Sigma 遠心機



本体、ローターすべて **20% OFF!!**

ローターのキャンペーン価格については
ホームページをご覧ください。
*アダプターはキャンペーン対象外です。

1年保証



遠心機
カタログは
こちら



Sigma 2-7



Sigma 2-16P



Sigma 2-16KL



Sigma 3-30KS

カタログ No.	SGM10226	SGM10157	SGM10352	SGM10378
	15-100ml, MTP	0.2-100ml, MTP	0.2-100ml, MTP	0.2-100ml, MTP
	15ml	0.2-50ml	0.2-85ml	0.2-94ml
	450ml	450ml	450ml	510ml
	4,000rpm	15,000rpm	15,300rpm	30,000rpm
	2,540xg	20,627xg	21,913xg	70,121xg
希望販売価格	¥528,000	¥878,000	¥1,706,000	¥3,300,000
キャンペーン中の参考価格 (単品時)	¥422,400	¥702,400	¥1,364,800	¥2,640,000



Sigma 4-5L



Sigma 4-16S



Sigma 4-16KS

カタログ No.	SGM10403	SGM10383	SGM10388
	15-750ml, MTP	0.2-750ml, MTP	0.2-750ml, MTP
	2-94ml	0.2-250ml	0.2-250ml
	3,000ml	3,000ml	3,000ml
	4,700rpm	13,500rpm	15,000rpm
	4,643xg	20,376xg	25,155xg
希望販売価格	¥1,200,000	¥1,630,000	¥2,500,000
キャンペーン中の参考価格 (単品時)	¥960,000	¥1,304,000	¥2,000,000

遠心機

Sigma 遠心機



本体、ローターすべて **20% OFF!!**

ローターのキャンペーン価格については
ホームページをご覧ください。
*アダプターはキャンペーン対象外です。

1年保証



Sigma 6-16S



Sigma 6-16KS

カタログ No.	SGM10392	SGM10398
	0.2-800ml, MTP, BB	0.2-800ml, MTP, BB
	0.2-500ml	0.2-500ml
	3,200ml	3,200ml
	13,500rpm	15,000rpm
	20,376xg	25,419xg
希望販売価格	¥2,170,000	¥3,350,000
キャンペーン中の参考価格 (単品時)	¥1,736,000	¥2,680,000

アイコン

- スイングローター
- アングルローター
- 容量 (最大)
- 最大回転数
- 最大遠心力
- 冷却

🔍 Sigma適合商品をWEBで簡単検索

Sigma社には多岐にわたる遠心機と広範囲なアプリケーションに対応したローター、アダプターなど豊富な商品を取り揃えております。

下記検索画面にて必要な条件 (温度コントロール、チューブタイプ、本数、遠心条件、ロータータイプなど) をお選びいただくとその条件に適した推奨遠心機・ローター、アダプターをご案内します。

<https://www.sigma-zentrifugen.de/en/configurator>



機器

ビヘット

チップ

リザーバー

チューブ&フレート

細胞培養

グローブ

こんな商品もあります

CRYO

機器

ビュレット

チップ

リザーバー

チューブ&プレート

細胞培養

グローブ

こんな商品もあります

CRYO

ミニ卓上遠心機

Flat Mini



- ◆ 簡単操作 (リッドを閉じるとスタート、リッドを開けるとストップ)
- ◆ ショート遠心と15分間連続遠心が可能
- ◆ 1.5/2.0mLチューブ用ローター、0.2mL 8連PCRチューブ用ローター付属
- ◆ 非接触型リッドセンサー採用

チューブ数	1.5/2.0mLチューブ6本または 0.2mL 8連PCRチューブ 2ストリップ (0.2mL PCRチューブ 16本)
最大回転数	6,500rpm
最大RCF	2,234xg (1.5/2.0mLチューブ用ローター)、 2,182xg(0.2mL 8連PCRチューブ用ローター)
加速時間	4秒
減速時間	2秒
遠心時間	モード切替スイッチにより選択 ショートモード：12秒 連続モード：15分 (リッドを開けた段階で停止)
サイズ (W×D×H)	150×150×103mm
重量	650g
電源	100-240V、50/60Hz、20W

カタログ No.

BMEGYR0001 1年保証

希望販売価格

¥44,000

キャンペーン中の参考価格

→ **¥35,200**

- 構成：本体、ローター（2種）、ローター交換用スパナ、ACアダプター、操作マニュアル、保証書

チューブ用卓上遠心機

Force Mini™



当社創立40周年記念

120台限定

大幅ディスカウント!

40% OVER OFF!



MAX
2,000 xg

- ◆ 1.5ml/2.0mlチューブ用ローター（8本掛け）と0.2ml 8連チューブ用ローター（4本掛け）が付属しているので、各容量のチューブを遠心することができます。

収容本数	1.5ml/2.0mlチューブ×8本 または0.2ml 8連チューブ×4本 または 0.2mlシングルチューブ×32本
最大回転数	6,000rpm
最大遠心力	2,000xg
サイズ (D×W×H)	155×132×110mm
重量	0.75kg
電源	115V、50/60Hz、65mA

カタログ No.

SBC-140 1年保証

希望販売価格

¥66,800

キャンペーン中の参考価格

→ **¥38,000**

- 構成：Force Mini本体、電源ケーブル、0.2mlチューブ用アダプター×8、0.4/0.6mlチューブ用アダプター×8、1.5/2.0mlチューブ用ローター、0.2ml 8連チューブ用ローター、マニュアル、保証書



動画はこちら

遠心機

Mini 卓上小型遠心機 (ローター付)

GYROZEN



- ◆ コンパクト設計
- ◆ 最大回転数：13,500rpm
- ◆ 最大容量：2mL×12
- ◆ 独自のアンチバイブレーションシステムと空冷方式で騒音と温度上昇を最小限に
- ◆ 高い静粛性
- ◆ ローター・ローターリッド、アダプターはオートクレーブ可
- ◆ ローター (GRF-m2.0-12) 付属
- ◆ 8連PCRチューブ×4ストリップの遠心可能なPCRローター (別売)

最大回転数/遠心力	13,500rpm/12,300xg
収容本数	1.5、2.0mlチューブ×12本
タイマー	パルス/1~30分
最高速時騒音	≤56dB
最大加速時間	≤12秒
最大制動時間	≤16秒
外寸 (W×D×H)	208×245×145mm
重量	4.4kg
電源	110V、50-60Hz

カタログ No.

GZ-1312-110BMR 1年保証 希望販売価格 ¥158,000 → **¥126,400** キャンペーン中の参考価格

- 構成：Mini本体、電源ケーブル、ローター (GRF-m2.0-12) , 0.2mlチューブ用アダプター×12, マニュアル, 保証書

MAX 12,300xg CE GMP RoHS

小型遠心機

1536

GYROZEN®

大幅ディスカウント!

3台限定



- ◆ 2.0ml/1.5ml/0.5ml/0.2mlチューブ用小型遠心機
 - ◆ スタンドセットには本体、2.0mlチューブ×24本用ローター (GRE-m2.0-24) 付
 - ◆ プログラムは100件までメモリー可能
 - ◆ スピード設定機能
 - ◆ 密閉型バイオシールローター
- ※その他のローターについてはお問い合わせ下さい。

最大回転数/遠心力	15,000rpm/21,206xg
最大収容本数	2.0mlチューブ×36本 (GRE-m2.0-36使用時)
設定温度	-
タイマー	パルス・≤99分・連続運転
Time at Set Speed	有
ノイズ	≤ 60dB
Acc/Dec (ステップ)	9/10ステップ
プログラム	100
ローターの認識機構	-
バランス認識機構	有
セーフティーロック機能	有
終了時自動開蓋	有
アラーム音量可変機能	有
電動式蓋の閉鎖	有
電力	450VA
サイズ (W×D×H)	240×378×240mm
重量 (ローターなし)	11.9Kg
CEマーク	有

カタログ No.

GZ-1536-110BMR 1年保証 希望販売価格 ¥520,000 → **¥158,000** キャンペーン中の参考価格

- 構成：1536本体、ローター (GRE-m2.0-24) , ローターロックングツール, グリース, 電源ケーブル, マニュアル, 保証書

MAX 21,206 xg CE GMP

機器

ビヘット

チップ

リザーバー

チューブ&プレート

細胞培養

グローブ

こんな商品もあります

C R Y O

機器

ビベット

チップ

リザーバー

チューブ&プレート

細胞培養

グローブ

こんな商品もあります

CRYO

遠心機

卓上遠心機 5mL / 15mL チューブ対応



- ◆ 1.5mLマイクロチューブから15mL遠心管まで対応可能な低速卓上遠心機
15mL遠心管 (6本)、または5mLチューブ (6本)、付属のアダプターを用いる事で1.5mL/2.0mLマイクロチューブ (6本) も使用可能



- ◆ 遠心条件は回転数 (rpm)、または遠心力 (xg) とタイマーで設定
回転数300～5,000rpm、または遠心力10～2,600xgで設定可能
タイマーは30秒～99分で設定可能。*タイマー設定無しの連続運転も可能



- ◆ 2種類のプログラムを保存可能
保存したプログラムはボタン1つで呼び出し可能
- ◆ 運転終了後 (ローター静止後)、カバーは自動でオープン

収容本数	15mL遠心管×6本、または5mLチューブ×6本、 1.5mL/2.0mLマイクロチューブ×6本、 テストチューブ (φ13×75～100mm) ×6本
回転数 (rpm)、設定単位	300～5,000rpm、10rpm
遠心力 (xg)、設定単位	10～2,600xg、10xg
タイマー	30秒～99分
安全装置	フタロック、速度超過検出装置、自動内部診断装置
サイズ (D×W×H)	240×300×180mm
重量	5.3kg
電源	100-240V、50/60Hz

カタログ No.

希望販売価格

キャンペーン中の参考価格

CD-0506 1年保証

¥98,000 → **¥78,000**

- 構成：遠心機本体 (ローター付)、アダプター (1.5mL/2.0mLチューブ用、6本)、アダプター (テストチューブ (φ13) 用、6本)、六角レンチ、電源ケーブル、マニュアル、保証書

CD0506推奨チューブ

5mlスナップキャップチューブ	T330-75N (未滅菌)、T330-75NS (滅菌済)
5mlスクリューキャップチューブ	T365-5NLSS
15ml遠心管	91015
13x75mmテストチューブ	02-161-0001 (P.S製)、02-162-0001 (P.P製)
13x75mmテストチューブ用キャップ	02-643-0000 (P.E製)
13x100mmテストチューブ	214-2030-010 (P.S製)、214-2313-030 (P.P製)
13x100mmテストチューブ用キャップ	02-633-0000 (P.E製)

* 推奨チューブの詳細は当社webにてご確認下さい。

マイクロプレート遠心機

MPC-P25小型プレート遠心機

ALLSHENG



ストリップチューブも遠心可能なプレート遠心機

- ◆ 独自のローター設計
- ◆ 0.2mL PCRチューブから96/384ウェルPCRプレートまで対応可能
- ◆ 遠心後30秒以内で停止
- ◆ 10分までタイマー設定可能

カタログ No.

AS-08090-00

1年保証

希望販売価格

¥92,400

キャンペーン中の参考価格

¥73,900

- 構成：MPC-P25本体、0.2mL PCRチューブ用アダプター（2個）、PCRプレート用アダプター（2個）、電源ケーブル、マニュアル、保証書

遠心可能なサンプル数	2×PCRプレートまたはマイクロプレート 24×8連PCRチューブ 192×0.2mL PCRチューブ
最大回転数	100V/50Hz 2,000rpm
	100V/60Hz 1,600rpm
最大RCF	100V/50Hz 400xg
	100V/60Hz 250xg
タイマー設定	0~10分
外寸 (W×D×H)	290×360×140mm
重量	3.6kg
電源	120V、50/60Hz、55W (最大)

PCR プレート遠心機

Mini-P25小型プレート遠心機

ALLSHENG



コンパクトな PCR プレートのスピナー

- ◆ 様々なタイプのPCRプレートに対応
- ◆ PCRプレートをセットしてボタンを押すだけの簡単操作

カタログ No.

AS-08010-00

1年保証

希望販売価格

¥65,700

キャンペーン中の参考価格

¥52,550

- 構成：Mini-P25本体、電源ケーブル、マニュアル、保証書

遠心可能なサンプル数	2×PCRプレート
最大回転数	2,500rpm
最大RCF	500xg
外寸 (W×D×H)	190×220×186mm
重量	3.6kg
電源	120V、50/60Hz、50W

機器

ビヘット

チップ

リザーバー

チューブ&プレート

細胞培養

グローブ

こんな商品もあります

CRYO

機器

ビュレット

チップ

リザーバー

チューブ&プレート

細胞培養

グローブ

こんな商品もあります

CRYO

ボルテックスミキサー

BM-V2 LPボルテックスミキサー

BMBio
ST (Standard & Stable)

重さ3.8kg&4足吸盤で
しっかり実験台に固定され、
ミキシング中、本体が横ズレしません。



- ◆ コンパクト設計
- ◆ 独自のパワーバランス技術でスムーズなオペレーションが可能
- ◆ 標準付属のヘッドはすりばち状で直径5cmです。



BM-V2FH

振とう速度	200~3200rpm
動作/軌道範囲	円環状/3mm
オペレーションモード	ON (連続運転) / OFFもしくは、タッチモード
温度条件	4℃~45℃
サイズ (W×D×H)	130×160×170mm
重量	3.8kg
電源	115VAC, 1.5A

カタログ No.

BM-V2

1年保証

希望販売価格
¥48,000

キャンペーン中の参考価格

→ **¥38,400**

■ 構成：BM-V2本体、電源ケーブル、アダプター、マニュアル、保証書

● BM-V2用パーツ (フラットホームⅡ)

BM-V2FH

希望販売価格
¥7,000

キャンペーン中の参考価格

→ **¥5,600**

包装：1個 (1個×1パック) 大箱包装：なし

*BM-V2FH (フラットホームⅡ) は、凹凸付すりばち状の直径5.0cmのヘッドで小サイズのチューブのミキシングが可能です。

ボルテックスミキサー

MTV-1ミニボルテックスミキサー

ALLSHENG



- ◆ 市場最小クラスの小型ボルテックスミキサー
- ◆ 15mL以下の遠心チューブに対応
- ◆ タッチモード、連続運転の選択が可能

シェーキング	円周運動
オービット径	3mm
回転数	2500RPM
サイズ (W×D×H)	71×91×84mm
重量	350g
電源	100V, 50/60Hz

カタログ No.

AS-02070-00

1年保証

希望販売価格
¥20,200

キャンペーン中の参考価格

→ **¥16,150**

■ 構成：本体、ACアダプター、マニュアル、保証書

ローテーター

Roto-Mini™



◆ 一般的に使用されるチューブ対応のホルダー付属

回転スピード	24rpm (固定)
最大収容チューブ数	1.5/2.0mLチューブ×44本、15mLチューブ×20本 50mLチューブ×6本
サイズ (W×D×H)	410×137×199mm
重量	1.4kg
電源	100-240V、50/60Hz、0.5A

カタログ No. **R2020** 1年保証 希望販売価格 ~~¥87,500~~ → **¥70,000** キャンペーン中の参考価格

■ 構成：Roto-Mini™ 本体、チューブホルダー 各1パック (R2020-1520, R2020-0507, R2020-150, R2020-500)、電源コード、マニュアル、保証書

カタログ No.	商品名	包装	希望販売価格	キャンペーン中の参考価格
R2020-1520	チューブホルダー 11×1.5/2.0ml, 2枚	1式 (2枚×1パック)	¥16,000	→ ¥11,750
R2020-0507	チューブホルダー 5×5-7ml, 2枚	1式 (2枚×1パック)	¥16,000	→ ¥11,750
R2020-150	チューブホルダー 4×10-15ml, 2枚	1式 (2枚×1パック)	¥16,000	→ ¥11,750
R2020-500	チューブホルダー 6×50ml, 1枚	1枚 (1枚×1パック)	¥11,900	→ ¥9,500
R2020-PCR	チューブホルダー 96×0.2ml, 12×PCR strips or one PCR plate (R2024 and H2024 Only)	1枚 (1枚×1パック)	¥17,200	→ ¥13,750
R2020-RP	ミニロッキングプラットフォーム (ラバーマット)	1枚 (1枚×1パック)	¥22,300	→ ¥17,800

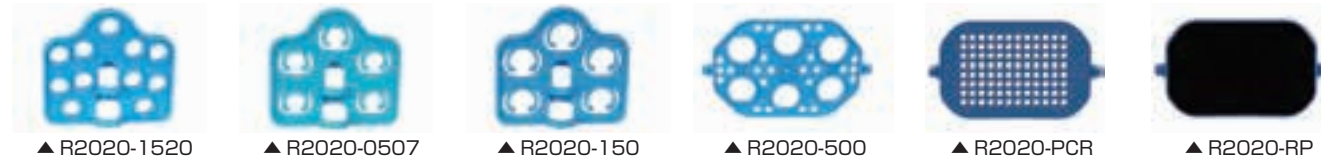

ローラー

TubeRoller™

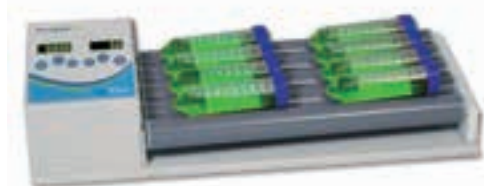

▲TubeRoller™ ロッキングローラー 5本



▲TubeRoller™ ロッキングローラー 10本

ローラー機構が1回転するごとに、ローラーの右側が約0.5インチ (13mm) 緩やかに上昇し、水平のスタートポジションに戻ります。この緩やかな上下運動が「波」効果をもたらし、試料全体を端から端まで完全に混合することを保証します。この傾斜機能により、これまでの固定ローラー装置にも真似のできない均一な混合が可能になります。

- ◆ 8mm径~200mm径チューブ/ボトルに対応
- ◆ スムースな振とうと穏やかなローリング動作

カタログNo.	R3005	R3010
スピード設定範囲	2~80rpm (1rpm刻み)	
振とう角度	5° (固定)	
ローラー数	5	10
対応チューブ (ボトル) 径	8~200mm	
最大搭載可能重量	2kg	4kg
タイマー設定範囲	1分~100時間/連続運転	
本体サイズ (W×D×H)	450×180×90mm	450×360×90mm
重量	5kg	8kg
電源	115V、50/60Hz、50W	

● TubeRoller™ ロッキングローラー 5本

カタログ No. **R3005** 1年保証 希望販売価格 ~~¥210,000~~ → **¥147,000** キャンペーン中の参考価格

● TubeRoller™ ロッキングローラー 10本

カタログ No. **R3010** 1年保証 希望販売価格 ~~¥314,000~~ → **¥219,000** キャンペーン中の参考価格

■ 構成：TubeRoller™ 本体、電源コード、マニュアル、保証書



▲ R3005_15ml tube ▲ R3005_vacutain Tube

*当ページ掲載商品は包装：1式、大箱包装：なしです。 *キャンペーン中の参考価格および希望販売価格は包装単位の価格です。大箱包装の価格ではありません。

機器

ビヘット

チップ

リザーバー

チューブ&プレート

細胞培養

グローブ

こんな商品もあります

CRYO

インキュベーションローテーター



Roto-Therm™



▲ Roto-Therm™
インキュベーションローテーター

- ◆ 温度制御機能を搭載したローテーター
- ◆ 1.5mL～50mLの一般的なチューブに対応するチューブホルダー付属
- ◆ ロッキングプラットフォーム（別売）、PCRチューブホルダー（別売）使用可能
- ◆ 可変速制御や高度なシェイク/ミキシングモードが利用可能です（H2024のみ）
 - ミックス（振動）：回転と振動を組み合わせたミキシング機能（より高いミキシング効果）
 - ポーズ：回転中に断続的に停止する機能
 - ロッキング：前後に緩やかにロッキング（シーソー）する機能

カタログNo.	H2020	H2024
スピード設定範囲	24rpm（固定）	5～70rpm
温度設定範囲	室温+5℃～60℃	
最大収容本数	1.5mL×44/5-7mL×20/15mL×16/50mL×6	
ミキシング機能	—	ミックス/ポーズ/ロッキング
本体サイズ（W×D×H）	295×216×199mm	
重量	4kg	4.5kg
電源	115V、50-60Hz、0.5A	100-240V、50-60Hz、0.5A



▲ Roto-Therm™ Plus
インキュベーションローテーター

● Roto-Therm™ インキュベーションローテーター

カタログNo. **H2020** 1年保証 希望販売価格 ¥142,000 → キャンペーン中の参考価格 ¥113,600

● Roto-Therm™ Plusインキュベーションローテーター

カタログNo. **H2024** 1年保証 希望販売価格 ¥189,000 → キャンペーン中の参考価格 ¥151,200

■ 構成：Roto-Therm™/Roto-Therm™ Plus本体、チューブホルダー 各1パック（R2020-1520、R2020-0507、R2020-150、R2020-500）、電源コード、マニュアル、保証書

カタログ No.	商品名	包装	希望販売価格	キャンペーン中の参考価格
R2020-1520	チューブホルダー 11 x 1.5/2.0ml, 2枚	1式（2枚×1パック）	¥16,000	→ ¥11,750
R2020-0507	チューブホルダー 5 x 5-7ml, 2枚	1式（2枚×1パック）	¥16,000	→ ¥11,750
R2020-150	チューブホルダー 4 x 10-15ml, 2枚	1式（2枚×1パック）	¥16,000	→ ¥11,750
R2020-500	チューブホルダー 6 x 50ml, 1枚	1枚（1枚×1パック）	¥11,900	→ ¥9,500
R2020-PCR	チューブホルダー 96 x 0.2ml, 12 x PCR strips or one PCR plate (R2024 and H2024 Only)	1枚（1枚×1パック）	¥17,200	→ ¥13,750
R2020-RP	ミニロッキングプラットフォーム（ラバーマット）	1枚（1枚×1パック）	¥22,300	→ ¥17,800



▲ R2020-1520



▲ R2020-0507



▲ R2020-150



▲ R2020-500



▲ R2020-PCR



▲ R2020-RP

オービタルシェーカー

Orbi-Blotter™



Orbi-Blotter™ は、毎分3回転という低速回転が可能で、脱色、洗浄、染色・脱脂などの低速作業に最適なオービタルシェーカーです。35×30cmの大きなプラットホームと、トレイ、ディッシュ、プレートなどの平らな容器を置くための滑り止めのゴムマットが付属しています。

- ◆ ゲル染色等に最適なおだやかな動作
- ◆ 19mmの振とう径で効率的なエアレーションと攪拌
- ◆ 大きなプラットホーム
- ◆ 3~70rpmの変速スピード
- ◆ インキュベーターや低温室で使用可能



スピード設定範囲	3~70rpm
振とう径	19mm
最大搭載重量	4kg
プラットホームサイズ	350×300mm
本体サイズ (W×D×H)	335×305×200mm
重量	3.4kg
電源	115V、50-60Hz、50W

カタログ No.

BT30



希望販売価格
¥205,000

キャンペーン中の参考価格

➔ **¥164,000**

■ 構成：Orbi-Blotter™ 本体、電源コード、マニュアル、保証書

オービタルシェーカー

Orbi-Shaker™ CO₂



MAGiC CLAMP
動画はこちら



Orbi-Shaker™ CO₂シリーズは、CO₂インキュベーターを含む過酷な環境下でのシェーキング、ミキシング&エアレーションアプリケーション用に設計されています。0℃~65℃の温度と100%までの湿度レベルに耐えることができます。

コンタミネーション、意図しないガスの放出、プロトコルからの逸脱を避けるため、すべての設定は付属のリモートコントロールモジュールで調整します。このモジュールはチャンパー外に設置することができ、フラット（1mm厚）ケーブルでシェーカーと接続し、ポートやインキュベーターのドアの下を簡単に通すことができるので密閉性を損なうことはありません。これにより、チャンパーのドアを開けることなく、ユーザーが運転時間やミキシングスピードを調整することができます。

- ◆ 多くのCO₂インキュベーターに最大限フィットする設計
- ◆ CO₂インキュベーター内の環境を妨げないリモートコントロール方式
- ◆ MAGiC Clamp™ の採用により簡便なクランプ交換



MAGiC Clamp™ プラットフォームは、三角フラスコや試験管ラックに使用することもできます。独自のマグネット式アタッチメント（特許取得済み）は、異なるサイズのフラスコクランプを簡単に交換できます。

スピード設定範囲	30~300rpm (1rpm刻み)
振とう径	19mm
最大容量	2L×1本または1L×5本
タイマー設定範囲	1分~99時間/連続
プラットホームサイズ	330×300mm
外寸 (W×D×H)	300×340×90mm
重量	11.5kg
電源	115V、50-60Hz

カタログ No.

BT4001



希望販売価格
¥830,000

キャンペーン中の参考価格

➔ **¥664,000**

■ 構成：Orbi-Shaker™ CO₂本体、電源コード、マニュアル、保証書

カタログ No.	商品名	包装	希望販売価格	キャンペーン中の参考価格
BT3000-MR	MAGiC Clamp™ ユニバーサルプラットフォーム	1式	¥68,000	➔ ¥54,600
BT4010-MR	MAGiC Clamp™ ユニバーサルプラットフォーム	1式	¥87,000	➔ ¥70,300
H1000-P-MP	マイクロプレート専用プラットフォーム	1式	¥143,000	➔ ¥114,400
H1000-P-SP	スプリングプラットフォーム	1式	¥141,000	➔ ¥112,800

*当ページ掲載商品は包装：1式、大箱包装：なしです。 *キャンペーン中の参考価格および希望販売価格は包装単位の価格です。大箱包装の価格ではありません。

機器

ビヘット

チップ

リザーバー

チューブ&プレート

細胞培養

グローブ

こんな商品もあります

C R Y O

サーモシェーカー

MS-100/MSC-100

ALLSHENG

機器

ビベット

チップ

リザーバー

チューブ&プレート

細胞培養

グローブ

こんな商品もあります

CRYO



▲ MSC-100 サーモシェーカー (冷却機能付)



▲ MS-100 サーモシェーカー



振動

多様な容器に対応可能なサーモシェーカー

- ◆ 設定が簡単なLCDディスプレイ
- ◆ マイクロプロセッサによる正確な温度・ミキシング速度制御
- ◆ 温度校正機能内蔵
- ◆ 多彩なブロックから選択可能で交換も簡単
- ◆ 停電時の自動復帰機能装備
- ◆ 冷却機能付き (MSC-100のみ)

ブロックモジュールは別売となります

● MSC-100サーモシェーカー (冷却機能付)

カタログ No.

AS-02020-00 1年保証

希望販売価格
¥255,000

キャンペーン中の参考価格

→ **¥204,000**

● MS-100サーモシェーカー

カタログ No.

AS-02010-00 1年保証

希望販売価格
¥152,000

キャンペーン中の参考価格

→ **¥121,600**

■ 構成：MSC-100/MS-100本体、電源ケーブル、レンチ、マニュアル、保証書

カタログNo.	AS-02020-00	AS-02010-00
商品名	MSC-100サーモシェーカー (冷却機能付)	MS-100サーモシェーカー
機能	ヒーティング/クーリング/ミキシング	ヒーティング/ミキシング
温度設定範囲	0℃～100℃ (@室温≤20℃) 4℃～100℃ (室温≤25℃) 10℃～100℃ (室温≤30℃)	室温+5℃～100℃
タイマー設定	1分～99時間59分	-99時間59分/-99分59秒
温度制御精度 (@20℃-50℃)		±0.5℃
温度均一性 (@20℃-50℃)		±0.5℃
表示精度		0.1℃
加熱時間 (20→100℃)	≤10分	≤15分
冷却時間	100→20℃	N/A
	室温→室温-20℃	
ミキシング速度*	200～1,500rpm	
ミキシング径	2mm	
外寸 (W×D×H)	300×220×170mm	
重量	≤8.5kg	≤7kg
電源	120V、50/60Hz、250W	120V、50/60Hz、150W

* 最高スピードは使用するブロックモジュールに依存します。

カタログ No.	規格		最高スピード (rpm)	最高温度 (°C)
AS-01051-01	A ブロック	0.2mL × 96	1,500	100
AS-01051-02	B ブロック	0.5mL × 54	1,500	100
AS-01051-03	C ブロック	1.5mL × 35	1,500	100
AS-01051-04	D ブロック	2.0mL × 35	1,500	100
AS-01051-05	E ブロック	0.5mL × 15+1.5mL × 20	1,500	100
AS-01051-06	F ブロック	12mm × 24	1,200	100
AS-01051-07	G ブロック	15mL × 12	750	100
AS-01051-08	H ブロック	50mL × 6	750	100
AS-01051-09	I ブロック	角型バスブロック	1,500	100
AS-01051-10	J ブロック	96 ウェルマイクロプレート用	1,500	100
AS-01051-11	K ブロック	5.0mL × 24	1,200	100
AS-01051-12	L ブロック	96 ウェルディープウェルプレート用	800	80
AS-01051-13	M ブロック	5.0mL EP チューブ × 15	1,200	100
AS-01051-14	N ブロック	2.0mL × 24 / ディープホール	1,200	100
AS-01051-15	O ブロック	1.5mL × 24 / ディープホール	1,200	100
AS-01051-16	P ブロック	1.0mL 96 ウェルディープウェルプレート用	1,200	100
AS-01051-17	Q ブロック	マイクロプレート / ディープウェルプレート用	1,200	100

カタログ No.	商品名	包装	希望販売価格	キャンペーン中の参考価格
AS-01051-01	MS-100/MSC-100用A Block (0.2mL×96)	1個 (1個×1パック)	¥22,500	→ ¥18,000
AS-01051-02	MS-100/MSC-100用B Block (0.5mL×54)	1個 (1個×1パック)	¥20,800	→ ¥16,600
AS-01051-03	MS-100/MSC-100用C Block (1.5mL×35)	1個 (1個×1パック)	¥20,800	→ ¥16,600
AS-01051-04	MS-100/MSC-100用D Block (2.0mL×35)	1個 (1個×1パック)	¥20,800	→ ¥16,600
AS-01051-05	MS-100/MSC-100用E Block (0.5mL×15+1.5mL×20)	1個 (1個×1パック)	¥20,800	→ ¥16,600
AS-01051-06	MS-100/MSC-100用F Block (12mm×24)	1個 (1個×1パック)	¥20,800	→ ¥16,600
AS-01051-07	MS-100/MSC-100用G Block (15mL×12)	1個 (1個×1パック)	¥28,100	→ ¥22,500
AS-01051-08	MS-100/MSC-100用H Block (50mL×6)	1個 (1個×1パック)	¥28,100	→ ¥22,500
AS-01051-09	MS-100/MSC-100用I Block (角型バスブロック)	1個 (1個×1パック)	¥20,800	→ ¥16,600
AS-01051-10	MS-100/MSC-100用J Block (96ウェルマイクロプレート用)	1個 (1個×1パック)	¥20,800	→ ¥16,600
AS-01051-11	MS-100/MSC-100用K Block (5.0mL×24)	1個 (1個×1パック)	¥20,800	→ ¥16,600
AS-01051-12	MS-100/MSC-100用L Block (96ウェルディープウェルプレート用)	1個 (1個×1パック)	¥28,100	→ ¥22,500
AS-01051-13	MS-100/MSC-100用M Block (5.0mL EPチューブ×15)	1個 (1個×1パック)	¥20,800	→ ¥16,600
AS-01051-14	MS-100/MSC-100用N Block (2.0mL×24/ディープホール)	1個 (1個×1パック)	¥22,500	→ ¥18,000
AS-01051-15	MS-100/MSC-100用O Block (1.5mL×24/ディープホール)	1個 (1個×1パック)	¥22,500	→ ¥18,000
AS-01051-16	MS-100/MSC-100用P Block (1.0mL 96ウェルディープウェルプレート用)	1個 (1個×1パック)	¥28,100	→ ¥22,500
AS-01051-17	MS-100/MSC-100用Q Block (マイクロプレート/ディープウェルプレート用)	1個 (1個×1パック)	¥22,500	→ ¥18,000

*当ページ掲載商品は包装：1式、大箱包装：なしです。 *キャンペーン中の参考価格および希望販売価格は包装単位の価格です。大箱包装の価格ではありません。

機器

ビヘット

チップ

リザーバー

チューブ&プレート

細胞培養

グローブ

こんな商品もあります

CRYO

ドライバス

Labnet Digital Dry Baths



本体のみ



▲ D1301

▲ D1302



▲ D1304

HOT
150℃

- ◆ シングル、デュアルまたは4ブロックの3種類があります（シングルモデルは1個、デュアルモデルは2個、4ブロックは4個のブロックを設置することができます）。
 - ◆ 2つのディスプレイ
 - ◆ USB接続により、データのトレーサビリティが可能
 - ◆ 透明なフタ付
- *注意：別途ブロックが必要となります。

カタログNo.	D1301	D1302	D1304
ブロック	1	2	4
温度範囲	室温+5℃～150℃		
タイマー	1分～99時間59分 または 連続運転		
最小表示単位	0.1℃/1分		
ブロック温度の均一性	±0.2℃		
温度精度	±0.3℃		
インターフェイス	USB		
サイズ (W×D×H)	210×290×120mm		210×390×120mm
重量 (本体のみ)	3.2kg		4.4kg
電源	～115V、1.6A、50/60Hz		

*注意：デュアルブロックでのブロック1つまたは4ブロックモデルでのブロック1～3つでのご使用をお控えください。

カタログNo.		希望販売価格	キャンペーン中の参考価格
D1301	シングルブロック 1年保証	¥96,400	→ ¥77,000
D1302	デュアルブロック 1年保証	¥120,000	→ ¥96,000
D1304	4ブロック 1年保証	¥172,000	→ ¥137,500

■ 構成：ドライバス本体、ブロックリフター、USBケーブル、電源ケーブル、マニュアル、保証書



Digital Dry Baths専用 Block

- ◆ それぞれのブロックは腐食防止加工を施したアルミニウムを使用しています。
- ◆ 加工されたブロックは温度を効率よく伝導します。

カタログNo.	用途	包装	希望販売価格	キャンペーン中の参考価格
D1101	穴なしブロック	1個 (1個×1パック)	¥22,000	→ ¥17,600
D1102	0.2ml PCRチューブ×48本 または 0.2ml 8連PCRチューブ×6本	1個 (1個×1パック)	¥24,900	→ ¥19,900
D1102A	2.0mlチューブ×24本	1個 (1個×1パック)	¥23,900	→ ¥19,100
D1105	0.5mlチューブ×24本	1個 (1個×1パック)	¥25,300	→ ¥20,200
D1105A	1.5mlチューブ×24本	1個 (1個×1パック)	¥23,900	→ ¥19,100
D1106	6mmチューブ×35本	1個 (1個×1パック)	¥25,300	→ ¥20,200
D1110	10mmチューブ×20本	1個 (1個×1パック)	¥23,800	→ ¥19,000
D1112	12mmチューブ×20本	1個 (1個×1パック)	¥23,800	→ ¥19,000
D1113	13mmチューブ×20本	1個 (1個×1パック)	¥23,800	→ ¥19,000
D1115-TALL	15ml遠心管×12本	1個 (1個×1パック)	¥25,300	→ ¥20,200
D1116	15/16mlチューブ×12本	1個 (1個×1パック)	¥25,300	→ ¥20,200
D1117	17mmチューブ×12本	1個 (1個×1パック)	¥23,800	→ ¥19,000
D1120	20mmチューブ×6本	1個 (1個×1パック)	¥23,800	→ ¥19,000
D1125	25mmチューブ×6本	1個 (1個×1パック)	¥23,800	→ ¥19,000
D1150-TALL	50ml遠心管×5本	1個 (1個×1パック)	¥23,900	→ ¥19,100
D1196-PCR	96ウェルPCRプレート×1枚 ※シングルブロック用	1個 (1個×1パック)	¥58,600	→ ¥46,800
D1296	96ウェルプレート×1枚 ※デュアルブロック用	1個 (1個×1パック)	¥45,300	→ ¥36,200
D12384	384ウェルPCRプレート×1枚 ※デュアルブロック用	1個 (1個×1パック)	¥61,300	→ ¥49,000

ドライバス

MiniTドライバスインキュベーター

ALLSHENG

手のひらサイズのコンパクトドライバスインキュベーター

- ◆ 軽量コンパクト
- ◆ LCDディスプレイで温度と残り時間を確認可能
- ◆ 温度キャリブレーション機能内蔵
- ◆ ブロック交換が簡単
- ◆ 冷却機能付き (MiniT-Cのみ)

ブロック
モジュールは
別売となります



▲ MiniT
ドライバスイン
キュベーター

▲ MiniT-C
ドライバスイン
キュベーター
(冷却機能付)



▲ MiniT-100
ドライバスインキュベーター

カタログNo.	AS-01130-00	AS-01170-00	AS-01150-00
商品名	MiniTドライバス インキュベーター	MiniT-Cドライバス インキュベーター (冷却機能付)	MiniT-100 ドライバス インキュベーター
温度設定範囲	室温+5℃~80℃	0℃~100℃	室温+5℃~100℃
温度安定性	±0.3℃		
温度精度	±0.5℃		
表示精度	±0.1℃		
加熱時間 (25℃→100℃)	≤12分	≤20分	≤15分
冷却時間 (20℃→0℃)	N/A	≤25分	N/A
タイマー設定範囲	1~999分/1~999秒		
外寸 (W×D×H)	150×110×100mm	162×110×140mm	152×120×112mm
重量	0.5kg	1kg	0.8kg
電源	100V、50/60Hz、 40W (最大)	100V、50/60Hz、 60W (最大)	100V、50/60Hz、 40W (最大)

● MiniTドライバスインキュベーター

カタログNo.

AS-01130-00

1年保証

希望販売価格
¥33,000

キャンペーン中の参考価格

→ **¥26,400**

● MiniT-Cドライバスインキュベーター (冷却機能付)

カタログNo.

AS-01170-00

1年保証

希望販売価格
¥63,000

キャンペーン中の参考価格

→ **¥50,400**

● MiniT-100ドライバスインキュベーター

カタログNo.

AS-01150-00

1年保証

希望販売価格
¥35,000

キャンペーン中の参考価格

→ **¥28,000**

■ 構成：MiniT/MiniT-C本体、ACアダプター、リッド (AS-01170-00)、レンチ、ブロック用ドライバー (AS-01130-00)、マニュアル、保証書

MiniT用ブロック

カタログNo.	包装	希望販売価格	キャンペーン中の参考価格
AS-01131-01	A-MiniT用ブロック (0.2mLx40)	¥10,600	→ ¥8,500
AS-01131-02	B-MiniT用ブロック (0.5mLx24)	¥10,600	→ ¥8,500
AS-01131-03	C-MiniT用ブロック (1.5mLx15)	¥9,900	→ ¥7,900
AS-01131-04	D-MiniT用ブロック (2.0mLx15)	¥9,900	→ ¥7,900
AS-01131-05	E-MiniT用ブロック (キューベット用)	¥14,900	→ ¥11,900
AS-01131-06	F-MiniT用ブロック (15mLx4)	¥13,200	→ ¥10,500
AS-01131-07	G-MiniT用ブロック (50mLx2)	¥9,900	→ ¥7,900



A-MiniT



B-MiniT



C-MiniT



D-MiniT



E-MiniT



F-MiniT



G-MiniT

*当ページ掲載商品は包装：1式、大箱包装：なしです。 *キャンペーン中の参考価格および希望販売価格は包装単位の価格です。大箱包装の価格ではありません。

機器

ビヘット

チップ

リザーバー

チューブ&プレート

細胞培養

グローブ

こんな商品もあります

CRYO

ドライバス

MK-3000 ドライバスインキュベーター

ALLSHENG

機器

ビベット

チップ

リザーバー

チューブ&プレート

細胞培養

グローブ

こんな商品もあります

CRYO



HOT
105℃

冷却機能付き
プログラムドライバスインキュベーター

ブロックモジュール
とリッドは
別売となります

- ◆ プログラミング (5ステップ) が可能
- ◆ プログラムモードと連続モードがリンクしているので都度設定する必要がありません。
- ◆ 加熱速度 (5段階)、冷却速度 (4段階) を設定可能
- ◆ 凍結保存機能装備
- ◆ プログラム終了後、サンプルを凍結状態 (0℃) にすることが可能です。
- ◆ 多彩なブロックから選択可能で交換も簡単
- ◆ ThermoLid (オプション) を使用することでサンプルの蒸発を防ぐことができます。
- ◆ 停電時の自動復帰機能装備

機能	ヒーティング/クーリング	
温度設定範囲	-10℃~105℃	
タイマー設定	-99時間59分/-99分59秒	
温度制御精度 (@20℃-50℃)	±0.5℃	
温度均一性 (@20℃-50℃)	±0.5℃	
表示精度	0.1℃	
加熱時間 (20→100℃)	≤10分	
冷却時間	100→20℃	≤10分
	25→4℃ (@室温25℃以下)	≤15分
	20→0℃ (@室温20℃以下)	≤15分
加熱速度設定	5段階 (最高速、3℃/分、2℃/分、1℃/分、0.1℃/分)	
冷却速度設定	4段階 (最高速、1℃/分、0.5℃/分、0.1℃/分)	
プログラム数	50	
ステップ数/プログラム	5	
サイクル数	~99	
ブロック自動認識	あり	
ディスプレイ	4.3インチタッチスクリーン	
ポート	USB (プログラム関連)、4-ピンプラグ (ThermoLid用)	
ThermoLid (オプション)	取り付け可能	
ThermoLid温度範囲	室温+5℃~110℃	
外寸 (W×D×H)	220×318×154mm	
重量	≤7kg	
電源	100V、50/60Hz、200W (最大)	

● MK-3000ドライバスインキュベーター (冷却機能付)

カタログ No.

AS-01280-00 **1**年保証

希望販売価格
¥347,000

キャンペーン中の参考価格

→ **¥277,600**

■ 構成：MK-3000本体、電源ケーブル、マニュアル、保証書

オプションアクセサリ：サーモリッド (別売)

チューブやPCRプレートなどをインキュベーターする際、チューブ壁やキャップに結露が発生します。Allshengの新世代の温度制御およびミキシング装置は、チューブ内の結露を確実に防止するサーモリッド技術を搭載しており、インキュベーション時間にわたって安定したサンプル濃度を可能にします。そのため、サーモリッドは温度均一性のさらなる向上を促し、試料が最良の結果をもたらす最適な反応条件を得ることを可能にします。



サーモリッド

試薬の蒸発を効果的に防止し、均一な濃度を維持します。



取り付けと接続

マグネチックポート、簡単かつ迅速な接続；サーモリッドのパフォーマンスを確保するための安定したデータ伝送



高さ調整

様々な仕様の遠心管に対応、5mLまでの遠心管に使用可能

カタログ No.	規格		最高スピード (rpm)	最高温度 (°C)	ThermoLid 適用
AS-02081-01	MateB 0.5mL	0.5mL × 24	2,000	105	●
AS-02081-02	MateB 1.5mL	1.5mL × 24	2,000	105	●
AS-02081-03	MateB 2.0mL	2.0mL × 24	2,000	105	●
AS-02081-04	MateB 0.5mL+1.5mL	0.5mL × 15+1.5mL × 20	2,000	105	●
AS-02081-05	MateB 5.0mL	5.0mL × 8	1,000	105	●
AS-02081-06	MateB 12mm	12mm × 24	2,000	105	
AS-02081-08	MateB Cryo	1.5/2.0mL クライオチューブ× 24	2,000	105	
AS-02081-09	MateB 15mL	15mL × 8	1,000	105	
AS-02081-10	MateB 50mL	50mL × 4	1,000	105	
AS-02081-11	MateB Plate-1	96 ウェルマイクロプレート用	3,000	105	●
AS-02081-12	MateB Plate-2	2mL ディープウェルプレート用	1,000	105	
AS-02081-13	MateB PCR 96	0.2mL PCR プレート用	2,000	105	●
AS-02081-14	MateB PCR 384	384 ウェル PCR プレート用	3,000	105	●
AS-02081-15	MateB DWP 500	0.5mL ディープウェルプレート用	1,600	105	●
AS-02081-16	MateB DWP 1000	1.0mL ディープウェルプレート用	1,600	105	●
AS-02081-17	MateB L-Lid *1	ローリッド			
AS-02081-18	MateB H-Lid *2	ハイリッド			
AS-02081-26	ThermoLid	サーモリッド			

* 1 : 0.5mL、1.5mL、2.0mL、5mL、Plate-1、Plate-2、PCR 96、PCR 384 用
 * 2 : DWP500、DWP1000 用

カタログ No.	商品名	包装	希望販売価格	キャンペーン中の参考価格
AS-02081-01	MK-3000/MS-3000/MSC-3000用MateBブロック (0.5mL×24)	1個 (1個×1パック)	¥26,400 →	21,100
AS-02081-02	MK-3000/MS-3000/MSC-3000用MateBブロック (1.5mL×24)	1個 (1個×1パック)	¥26,400 →	21,000
AS-02081-03	MK-3000/MS-3000/MSC-3000用MateBブロック (2.0mL×24)	1個 (1個×1パック)	¥26,400 →	21,000
AS-02081-04	MK-3000/MS-3000/MSC-3000用MateBブロック (0.5mL×15+1.5mL×20)	1個 (1個×1パック)	¥26,400 →	21,000
AS-02081-05	MK-3000/MS-3000/MSC-3000用MateBブロック (5.0mL×8)	1個 (1個×1パック)	¥26,400 →	21,000
AS-02081-06	MK-3000/MS-3000/MSC-3000用MateBブロック (12mm×24)	1個 (1個×1パック)	¥26,400 →	21,000
AS-02081-08	MK-3000/MS-3000/MSC-3000用MateBブロック (1.5/2.0mLクライオチューブ×24)	1個 (1個×1パック)	¥26,400 →	21,000
AS-02081-09	MK-3000/MS-3000/MSC-3000用MateBブロック (15mL×8)	1個 (1個×1パック)	¥33,000 →	26,400
AS-02081-10	MK-3000/MS-3000/MSC-3000用MateBブロック (50mL×4)	1個 (1個×1パック)	¥29,700 →	23,700
AS-02081-11	MK-3000/MS-3000/MSC-3000用MateBブロック (96ウェルマイクロプレート用)	1個 (1個×1パック)	¥26,400 →	21,000
AS-02081-12	MK-3000/MS-3000/MSC-3000用MateBブロック (2mLディープウェルプレート用)	1個 (1個×1パック)	¥36,300 →	29,000
AS-02081-13	MK-3000/MS-3000/MSC-3000用MateBブロック (0.2mL PCRプレート用)	1個 (1個×1パック)	¥36,300 →	29,000
AS-02081-14	MK-3000/MS-3000/MSC-3000用MateBブロック (384ウェルPCRプレート用)	1個 (1個×1パック)	¥39,600 →	31,700
AS-02081-15	MK-3000/MS-3000/MSC-3000用MateBブロック (0.5mLディープウェルプレート用)	1個 (1個×1パック)	¥45,600 →	36,500
AS-02081-16	MK-3000/MS-3000/MSC-3000用MateBブロック (1.0mLディープウェルプレート用)	1個 (1個×1パック)	¥52,200 →	41,700
AS-02081-17	MK-3000/MS-3000/MSC-3000用MateBブロック用ローリッド	1個 (1個×1パック)	¥3,200 →	2,600
AS-02081-18	MK-3000/MS-3000/MSC-3000用MateBブロック用ハイリッド	1個 (1個×1パック)	¥5,000 →	4,000
AS-02081-26	MK-3000/MS-3000/MSC-3000用MateBブロック用サーモリッド	1個 (1個×1パック)	¥92,400 →	74,000

*当ページ掲載商品は包装：1式、大箱包装：なしです。 *キャンペーン中の参考価格および希望販売価格は包装単位の価格です。大箱包装の価格ではありません。

機器

ビヘット

チップ

リザーバー

チューブ&プレート

細胞培養

グローブ

こんな商品もあります

CRYO

機器

ビヘット

チップ

リザーバー

チューブ&プレート

細胞培養

グローブ

こんな商品もあります

CRYO

コンパクト多目的インキュベーター

CULTURA® M

AIDIAN

少数検体の細菌培養等に最適

- ◆ 小型・軽量：持ち運び可能で、置き場所を選びません。
- ◆ 温度設定25～45℃：微生物培養や化学反応など多目的に使用可能
- ◆ 透明なドア：ドアが透明なので、いつでもドアを開けずに内部観察が可能
- ◆ 縦置きも可能

カタログ No.

132754

1年保証

希望販売価格
¥97,000

キャンペーン中の参考価格

→ **¥77,600**

■ 構成：本体、棚板（ディッシュ用）、マルチラック（チューブ用）、サーモメーター、電源ケーブル、マニュアル、保証書

設定温度範囲	25～45℃
温度精度	±1℃
材質	ABS（本体） / PC（ドア）
庫内寸法（W×D×H）	220×150×120mm
本体寸法（W×D×H）	310×168×155mm
重量	1.1kg
電源	100VAC、50/60Hz
消費電力（最大）	30W



縦置きも
できます

プレートシーラー

SealBio-2 セミオートプレートシーラー

ALLSHENG

セミオートマチックサーマルプレートシーラー

- ◆ 高速加熱（170℃まで約5分）および正確な温度コントロール
- ◆ シーリング時の温度、時間、圧力の設定が可能
- ◆ コンパクト設計
- ◆ 多様なマイクロプレートに対応



温度設定範囲	80℃～200℃（1.0℃刻み）
温度精度	±0.1℃
温度均一性	±0.1℃
シーリング時間	0.5～10秒（0.1秒刻み）
対応プレート	SBS フォーマットマイクロプレート、PCRプレート、ディープウェルプレート
対応プレート高	9～48mm
対応プレート材質	PP、PE、PS
外寸（W×D×H）	370×178×330mm
重量	9.6kg
電源	120V、50/60Hz、300W

カタログ No.

AS-15020-00

1年保証

希望販売価格
¥439,000

キャンペーン中の参考価格

→ **¥349,000**

■ 構成：SealBio-2本体、マイクロプレート用アダプター、PCRプレート用アダプター、シーリングフィルム（1袋）、電源ケーブル、マニュアル、保証書

ビーズ式サンプル破碎装置

BeadBug™



機器

ビヘット

チップ

リザーバー

チューブ&プレート

細胞培養

グローブ

こんな商品もあります

CRYO



▲ BeadBug™ 3
マイクロチューブホモジナイザー



▲ BeadBug™ 6
マイクロチューブホモジナイザー

**BeadBug™ 3/6
マイクロチューブホモジナイザー**



- ◆ 溶解、粉碎、均質化を非常に強力に実行します
- ◆ ティッシュグラインダーよりも早く、効率的です
- ◆ 最大6チューブの同時処理が可能です (D1036の場合)
- ◆ 手動ホモジナイザー等によるコンタミネーションを減少させます
- ◆ 様々なサイズのビーズ充填済のチューブが使用可能です

カタログNo.	D1030	D1036
速度範囲	2800~4000rpm	2500~4350rpm
容量	3×2.0ml (Screw cap/non-skirted)	6×2.0ml (Screw cap/skirted or non-skirted)
タイマー	3秒~3分	1~90秒 10サイクルまで
外寸 (W×D×H)	170×210×135mm	220×355×205mm
重量	2.2kg	9kg
電源	115V、50Hz/60Hz	100-240V、50-60Hz

● BeadBug™ 3 マイクロチューブホモジナイザー

カタログ No. **D1030** 1年保証 希望販売価格 ~~¥213,000~~ → **¥169,000** キャンペーン中の参考価格

● BeadBug™ 6 マイクロチューブホモジナイザー

カタログ No. **D1036** 1年保証 希望販売価格 ~~¥573,000~~ → **¥458,000** キャンペーン中の参考価格

■ 構成：BeadBug™ 3/6本体、電源コード、マニュアル、保証書



ウエスタンブロットング自動プロセッシング

BlotCycler™ シリーズ



BlotCycler touch

by PRECISION BIOSYSTEMS



BlotCycler mini™

by PRECISION BIOSYSTEMS



プロトコール (最大)
2 種類

抗体 (最大)
6 種類

チャンバー (最大)
6 個

プロトコール
1 種類

抗体 (最大)
2 種類

チャンバー (最大)
2 個

ブロッキングから2次抗体反応までの工程を全自動で行う装置

全自動

- ◆ すべてのブロッキング試薬を自動で送液
- ◆ 振とう機能付トレイ
- ◆ 機内自動洗浄機能搭載

信頼性

- ◆ 正確な送液
- ◆ 1次抗体は回収可能
- ◆ 自動化による高い再現性
- ◆ 効率的な洗浄による感度の向上とバックグラウンドの低減
- ◆ 低温室内で使用可能

簡単操作

- ◆ コンパクト設計
- ◆ タッチパネルで簡単プログラミング

BlotCycler™ 使用

マニュアル操作

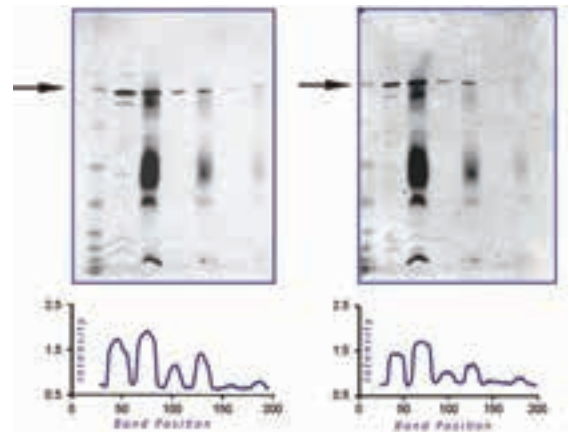

BlotCycler™ の使用により
検出強度およびバックグラウンドの改善が認められる



抗体・洗浄液タンク



1次抗体回収バイアル



操作タッチパネル

品名	BlotCycler™ touch	BlotCycler™ mini
チャンバー数 (1トレイ)	Miniトレイ	3
	Midiトレイ	2
	Deltaトレイ	3
	Megaトレイ	—
チャンバーサイズ	Miniチャンバー	95×75mm
	Midiチャンバー	95×150mm
	Deltaチャンバー	95×40mm
	Megaチャンバー	—
抗体溶液量 (1次抗体／2次抗体)	Miniチャンバー	10-15ml/12-18ml
	Midiチャンバー	18-25ml/18-30ml
	Deltaチャンバー	3-10ml/4-12ml
	Megaチャンバー	—
ブロッキング液量	Miniチャンバー	12-18ml
	Midiチャンバー	18-30ml
	Deltaチャンバー	4-12ml
	Megaチャンバー	—
洗浄液量 (使用するチャンバー数による)	-3.5L	-2.5L
外寸 (W×D×H)	350×420×400mm	440×260×300mm
重量	12kg	6.8kg
電源	100-240V/5A (最大)	

※BlotCycler Touchの洗浄バッファータンクにはクリアタイプ、遮光タイプをお選びいただけます。ご注文時にご指定ください。

1年保証

カタログNo.	商品名	仕様	包装	希望販売価格	キャンペーン中の参考価格
W20M2D	BlotCycler™-Mini Delta	Deltaチャンパートレイ×1	1式	¥1,800,000 →	¥1,440,000
W20M2G	BlotCycler™-Mini Mega	Megaチャンパートレイ×1	1式	¥1,790,000 →	¥1,432,000
W20M2TMD	BlotCycler™-Mini Midi	Midiチャンパートレイ×1	1式	¥1,800,000 →	¥1,440,000
W20M2TMN	BlotCycler™-Mini Mini	Miniチャンパートレイ×1	1式	¥1,800,000 →	¥1,440,000
W5W1018	BlotCycler™-Touch Mini/Delta	Miniチャンパートレイ×1 Deltaチャンパートレイ×1	1式	¥2,250,000 →	¥1,800,000
W5W1022	BlotCycler™-Touch Delta/Delta	Deltaチャンパートレイ×2	1式	¥2,280,000 →	¥1,824,000
W5W1014	BlotCycler™-Touch Midi/Midi	Midiチャンパートレイ×2	1式	¥2,200,000 →	¥1,760,000
W5W1015	BlotCycler™-Touch Mini/Midi	Miniチャンパートレイ×1 Midiチャンパートレイ×1	1式	¥2,200,000 →	¥1,760,000
W5W1016	BlotCycler™-Touch Mini/Mini	Miniチャンパートレイ×2	1式	¥2,200,000 →	¥1,760,000
BMPB-CL500	BlotCycler™用 クリーニング溶液	50倍濃度、500ml	1本	¥33,000 →	¥26,400

■ 構成：本体、プラグ、電源ケーブル、マニュアル、保証書

※BlotCycler Touchの洗浄バッファータンクにはクリアタイプ、遮光タイプをお選びいただけます。ご注文時にご指定ください。



動画はこちら



BlotCycler touch
製品紹介



BlotCycler touch
プログラミング法



BlotCycler Mini
製品紹介



BlotCycler Mini
プログラミング法

機器

ビベット

チップ

リザーバー

チューブ&プレート

細胞培養

グローブ

こんな商品もあります

CRYO



MYGEL™ InstaView™システム

myGel™ InstaView™には、ミニ電気泳動ゲルのキャスト、泳動、観察に必要なものがすべて揃っており、パワーサプライも内蔵されています

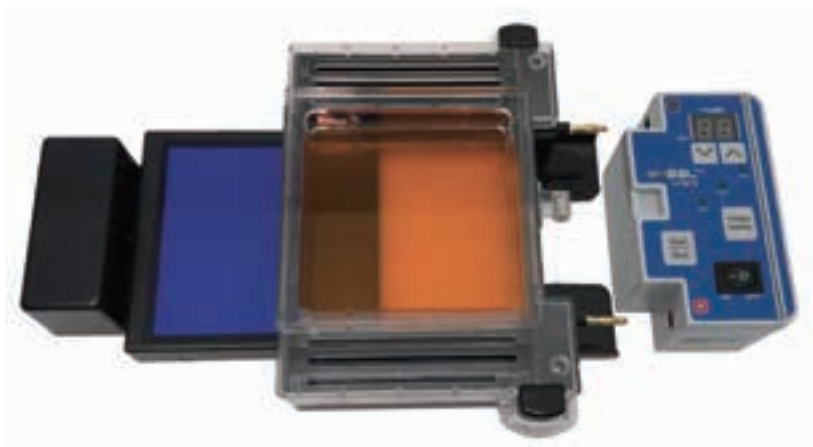

- ◆ ゲルタンクには、大型（10.5×10cm）または小型（10.5×6cm）のゲルトレイを1つ収容できます。
- ◆ 付属のトレイ、コーム、漏れ防止用キャストスタンドを使って、簡単にゲルを流し込むことができます。
- ◆ パワーサプライはゲルタンクに直接接続するため、リード線が不要で毎回確実に接続されます。
- ◆ 出力電圧は35V、50V、100Vに調整でき、泳動時間は最大99分まで設定できます。
- ◆ ゲルタンクとフタの間の磁気ロックにより、フタが適切に閉まっていない場合には装置に電流が流れるのを防ぎます。
- ◆ セットアップ完了後、ミニLEDトランスイルミネーターをタンクの下に所定の位置にスライドさせ、スイッチを入れるだけで、いつでもリアルタイムで泳動の様子を見ることができます。
- ◆ 波長465nmの青色光はDNAにダメージを与えることなく、SmartGlow™、SYBR™ Green、GelGreenなどの一般的な緑色蛍光染色を励起することが可能です。
- ◆ フタにはオレンジ色のフィルターが組み込まれているので、追加の装置や特殊なメガネなしでDNAバンドを確認することができます。
- ◆ 電気泳動後は、付属のイメージングエンクロージャーを使用し、簡単にスマートフォンで高解像度の画像を撮影することができます。
- ◆ 画像は電子メールで簡単に共有でき、印刷も可能です。

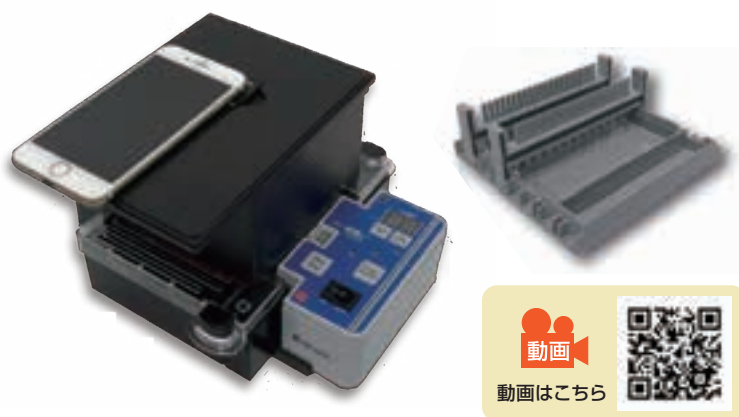

出力電圧	35V、50V、100V
タイマー	0-99分、連続
安全機能	磁気ロック
バッファー容量	230ml
トレイ容量	大 10.5×10cm (厚さ 0.5cm) 小 10.5×6cm (厚さ 0.5cm)
光源	青色LED, 465nm
サイズ (W×D×H)	255×210×140mm
重量	1.04kg
入力電圧	115V ~ 230V, 50/60Hz
保証	2年

2年保証

カタログ No.	商品名	包装	希望販売価格	キャンペーン中の参考価格
E1201	myGel™ InstaView™ コンプリート電気泳動システム Blue LED イルミネーター付	1式	¥196,000 →	¥156,800
E1200-CS1	キャストセット 10.5×10cm, 10.5×6cm ゲル用	1式	¥9,500 →	¥7,600
E1101-COMB1	リバーシブルコーム, 22/12ウェル, E1101-CS1用 2個	1式	¥1,900 →	¥1,500
E1200-OC	ミニLED トランスイルミネーター用オレンジフィルター	1式	¥7,900 →	¥6,300

アガロース

低融点アガロース



有機溶媒を使用しない先進的な製法で精製された高純度な汎用アガロース

サンプル
あります!



A1700 シリーズ



A1801 シリーズ

■ 用途

- ◆ 高い分解能と透明性
- ◆ 低電気浸透/電気泳動移動度の向上
- ◆ RNase、DNase、プロテアーゼフリー
- ◆ 有機溶媒を使用せず、環境にやさしい

Agarose LE (Cat# A1700シリーズ)	150bpから250kbのDNA断片の分離用
Agarose LM (Cat# A1801-LM)	250bpから25KbのDNAリカバリー用
Agarose HR (Cat# A1801-HR)	20bpから800bpのDNAリカバリー用
Agarose 3:1 LEとHRのブレンド品	1000bp以下の断片分離用

	A1700シリーズ	A1801-HR	A1801-LM	A1801-31
ゲル強度	>1200g/cm ² (1%)	>750g/cm ² (1.5%)	>200g/cm ² (1%)	>650g/cm ² (1.5%)
ゲル化温度	36°C±1.5°C (1.5%)	<33°C	26°C~30°C	<36°C
融解温度	88°C±1.5°C (1.5%)	<70°C	<65°C	<80°C
電気浸透度 (-mr)	<0.13%	<0.1%	<0.1%	<0.1%
水分含量	<7%	<10%	<10%	<10%
硫化物含有	<2%	<0.1%	0.1%	<0.1%
RNase/DNase	不検出	不検出	不検出	不検出
Protease/Endonuclease	不検出	不検出	不検出	不検出
保存温度	室温	室温	室温	室温

大幅ディスカウント!

カタログ No.	商品名	包装	希望販売価格	キャンペーン中の参考価格
A1700	Benchmark アガロース LE, 25g	1本 (25gx1パック)	¥11,300 →	¥7,500
A1701	Benchmark アガロース LE, 100g	1本 (100gx1パック)	¥27,300 →	¥18,000
A1705	Benchmark アガロース LE, 500g	1本 (500gx1パック)	¥95,000 →	¥63,000
A1801-31	Benchmark アガロース 3:1, 100g	1本 (100gx1パック)	¥62,800 →	¥42,000
A1801-HR	Benchmark アガロース HR, PCRグレード	1本 (100gx1パック)	¥71,500 →	¥47,000
A1801-LM	Benchmark アガロース LM, Low Melt	1本 (100gx1パック)	¥82,500 →	¥55,000

*当ページ掲載商品は包装：1式、大箱包装：なしです。 *キャンペーン中の参考価格および希望販売価格は包装単位の価格です。大箱包装の価格ではありません。

機器

ビヘット

チップ

リザーバー

チューブ&プレート

細胞培養

グローブ

こんな商品もあります

CRYO

抗原賦活化装置

2100-Retriever



- ◆ 圧力鍋の原理で抗原の賦活化が容易
- ◆ 6個のチャンバーが装着可能（18枚/チャンバー）
 - ・最大108枚のスライドを同時処理
 - ・6種類の異なるバッファーを同時に使用可能
- ◆ 形態の保存も良好
- ◆ 2時間半で作業完了（加熱20分、冷却2時間以上）

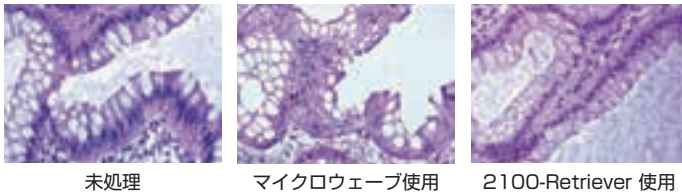
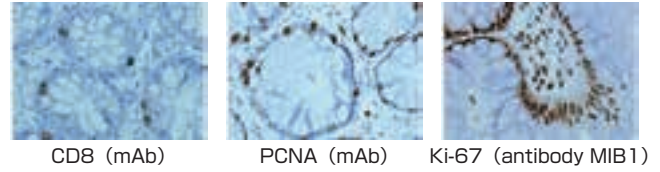

● 2100-Retriever (スライドチャンバー 3個付)

カタログ No. **R2100** 1年保証 キャンペーン中の参考価格
希望販売価格 ¥586,000 → **¥468,000**

包装：1式 大箱包装：なし

■ 構成：2100-Retriever本体、電源コード、スライドチャンバー×3、チャンバーバケット&フタ、クイックスタートガイド、マニュアル、保証書



● スライドチャンバー (3個入)

カタログ No. **R21001** キャンペーン中の参考価格
希望販売価格 ¥42,000 → **¥33,600**

包装：3個 (3個×1パック) 大箱包装：なし



機器
 ビベット
 チップ
 リザーバー
 チューブ&プレート
 細胞培養
 グローブ
 こんな商品もあります
 CRYO

プレートリーダー

FlexA-200

ALLSHENG



▲ FlexA-200HT マイクロプレートリーダー



▲ FlexA-200 マイクロプレートリーダー

キュベット測定も可能なフィルターレスマイクロプレートリーダー

- ◆ モノクロメーターの採用によりフィルターレス
- ◆ 96ウェル、384ウェルプレートに対応
- ◆ 速度設定（3段階）が可能なシェーキング機能内蔵
- ◆ 温度コントロール可能
- ◆ エンドポイント解析、カインेटクス解析に対応可能で直観的なソフトウェア
- ◆ u-Nano Ultra-Micro Plate（オプション）で微量サンプル測定も可能
- ◆ キュベットによる測定も可能（FlexA-200HTのみ）

カタログNo.	AS-19020-00	AS-19010-00
商品名	FlexA-200HT マイクロプレートリーダー	FlexA-200 マイクロプレートリーダー
対応プレート	96ウェルプレート、384ウェルプレート	
キュベット測定	可	N/A
u-Nano Ultra-Micro Plate	オプション	
光源	キセノンフラッシュランプ	
波長範囲	200~1,000nm	
波長精度	2nm	
波長再現性	0.2nm	
バンド幅	2.5nm	
光学系	モノクロメーター（1nmステップ）	
検出器	シリコンフォトディテクター（測定用・リファレンス用）	
測定吸光度範囲	0~4.0OD	
吸光度精度（@450nm）	±1.0%（0~2.0OD）/±2.0%（2.0~2.5OD）	
吸光度再現性（@450nm）	CV<0.5%またはSD<0.003（Accurateモード） CV<1.0%（Fastモード）	
測定スピード（エンドポイント）	<8秒（Fastモード）/ <28秒（Accurateモード）	
シェーキング	3段階（5Hz、11Hz、20Hz）	
設定温度範囲	室温+4℃~45℃	
温度精度	±0.5℃（@37℃）	
温度均一性	±0.5℃（@37℃）	
ディスプレイ	10インチタッチスクリーン	
内部メモリー	16G（20,000データファイル以上）	
外寸（W×D×H）	500×500×260mm	
重量	15.5kg	
電源	100V、50/60Hz、150W	

● FlexA-200HT マイクロプレートリーダー

カタログ No.

AS-19020-00

1年保証

希望販売価格

¥2,380,000

キャンペーン中の参考価格

→ **¥1,900,000**

● FlexA-200 マイクロプレートリーダー

カタログ No.

AS-19010-00

1年保証

希望販売価格

¥2,150,000

キャンペーン中の参考価格

→ **¥1,720,000**

■ 構成：FlexA-200HT/FlexA-200本体、ACアダプター、マウス、USB、マニュアル、保証書

PCR サーマルサイクラー

DQ24 PlusデジタルPCRシステム



New!!



ドロップレット形成・PCR反応・蛍光検出・解析を一体化したオールインワンデジタルPCRシステム

- ◆ オールインワン設計
- ◆ Sniper社独自のVibroJect®テクノロジーによるドロップレット形成
温度等の周囲の環境に影響されることなく均一なドロップレット形成が可能
- ◆ 簡単操作
サンプル・消耗品類をセットしプログラム設定後RUNボタンをクリックするだけ
- ◆ フレキシブルなサンプル数
最大16サンプル、24サンプルの2種類の消耗品オプション
- ◆ 最大6チャンネル蛍光検出
最大6色の蛍光を検出することが可能。
ほとんどのqPCR用蛍光色素に対応
(ROXをリファレンスダイとして使用する場合、
ターゲット検出は5色となります)
- ◆ ドロップレットサイズの設定が可能
 - ・標準モード
サンプル量20uL、ドロップレット数 ~23,000
絶対定量的遺伝子発現解析、コピー数検出、リキッドバイオプシー
メチル化解析、NGSライブラリー定量
 - ・高解像度 (オプション)
サンプル量15uL、ドロップレット数 37,000~45,000
非侵襲性出生前検査 (NIPT)
 - ・高感度 (オプション)
サンプル量40uL、ドロップレット数 9,000~11,000
希少変異解析
- ◆ マルチ温度制御モード (オプション)
サンプルプレートごとの温度勾配設定が可能

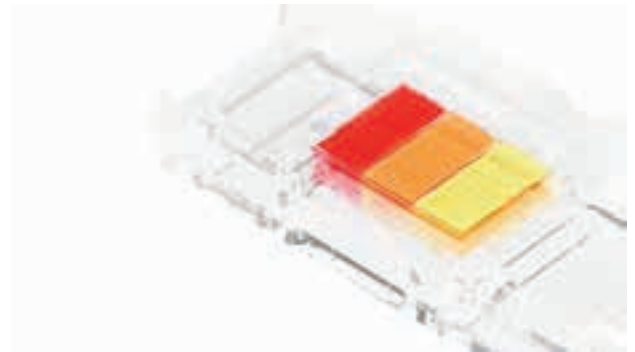
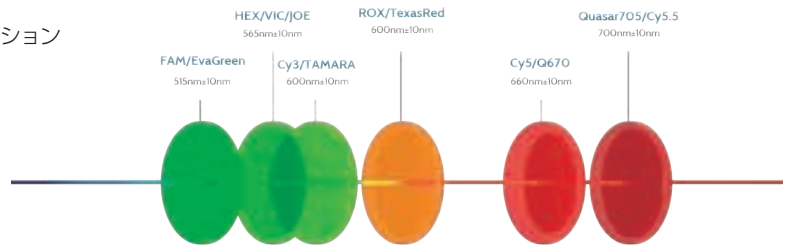

サイズ (L×W×H)	495×500×560mm
重量	60kg
使用環境条件	温度15-40℃、相対湿度<85%
動作電源	100-240VAC、50/60Hz、7.3A
汚染防止設計	ファンフィルターユニット、UV ランプ
ドロップレット生成方式	振動インジェクション
反応容積	20 μl (標準モード)
サンプル数	1-24サンプル同時検出可能
有効ドロップレット数	23,000個 (24サンプル)、 28,000個 (16サンプル)

検出時間	約1.5時間
励起光源	長寿命メンテナンスフリーLED光源
対話モード	17.3インチ内蔵タッチパネル
温度制御範囲	3-99℃
温度制御精度	±0.1℃
検出方法	色素法/プローブ法/ワンステップ法
データ品質管理	単独な QC ソフトウェアモジュール付き、各ドロップレットの自動品質管理、手動での表示や変更または保存操作可能、偽陽性や偽陰性の回避

カタログ No.

希望販売価格

RM001008E



¥18,750,000

*キャンペーン対象外

PCR サーマルサイクラー

BMBio サーマルサイクラー ダブル〈グラジエント機能付〉



Android OSシステム、カラー静電容量式タッチスクリーン、独立したデュアルブロック、内蔵Wifiモジュール、モバイルアプリおよびソフトウェア制御機能、大容量ストレージ、メールアラート機能等、様々なテクノロジーを組み合わせています。

上記のそれぞれの機能により、PCRの優れたパフォーマンスが実行され、高度な実験ニーズにお応えします。

- ◆ 8つの長寿命ペルチェユニットが4つのサーキット回路を形成し、4種類の温度ゾーンを制御する事でダブルブロックグラジエント機能を実現
- ◆ 強化アルミニウムモジュールが高い熱伝導性を維持し、耐食性も備えています
- ◆ 2つのブロック (2×48well) が独立して動作する為、異なるプログラムを同時に実行可能
- ◆ プログラム実行中、プログラム名及び残り時間が表示可能
- ◆ 10,000通りのプログラムが保存可能
- ◆ 停電からの自動復帰機能付
- ◆ プログラム終了後にステップ毎のGLPLレポートが出力され、実験分析のデータサポートを提供
- ◆ ユーザーログイン管理機能有
- ◆ プログラム終了時に eメールで報告機能有



カタログ No. **BMSHBG0006** 3年保証 希望販売価格 ~~¥798,000~~ ➔ **キャンペーン中の参考価格 ¥638,000**

■ 構成：本体、スペアヒューズ、電源コード、マニュアル、保証書

対応容器	0.2mlチューブ×48本×2
温度設定範囲	0-100℃
温度上昇速度	5℃/秒
温度下降速度	4℃/秒
温度均一性	≤±0.2℃
温度精度	≤±0.1℃
ディスプレイ解像度	0.1℃
温度制御モード	Blockモード/Tubeモード
ランピングレート	0.1-5℃
グラジエント均一性	≤±0.2℃
グラジエント精度	≤±0.2℃
グラジエント設定範囲	30-100℃
グラジエント幅	1-30℃
ホットリッド温度範囲	30-110℃
ホットリッド固定方式	ステップレス
プログラム容量	10000 +(USB FLASH)

最大ステップ数	30
最大サイクル数	100
時間インクリメント/デクリメント	1秒~600秒
温度インクリメント/デクリメント	0.1-10.0℃
一時停止機能	有
データ自動保護機能	有
4℃固定機能	Forever
タッチダウン機能	有
ロングPCR機能	有
言語	English
モバイルアプリ	Android
ディスプレイ	8インチ、800×600pels
サイズ (W×D×H)	270×390×255mm
重量	9kg
電源	85-264VAC、47-63Hz、600W

機器

ビヘット

チップ

リザーバー

チューブ&プレート

細胞培養

グローブ

こんな商品もあります

CRYO

BMBio サーマルサイクラー

BMBio
ST (Standard & Stable)

Single96 〈グラジエント機能付〉

BMBioサーマルサイクラー Single96は、
6つの独立した温度制御機能、グラジエント機能、
カラータッチスクリーン、大容量ストレージ、
マウス・キーボードの外部接続、
Bluetoothプリンター対応など、
さまざまな実験ニーズ対応した機能を備えています。
最大ランピングレートは6℃/秒、100万回以上の
サイクルが可能です。



- ◆ 長寿命のペルチェヒーターユニットを6個搭載し、6つの温度ゾーンを独立して制御可能。
- ◆ 陽極酸化処理技術により強化されたアルミニウムモジュールにより高い温度伝達能と耐腐食性を 実現しています。
- ◆ 最大6℃/秒の加熱・冷却速度（もしくはランピング速度）により貴重な時間を無駄にしません。
- ◆ 無段階調整可能なホットリッドは、異なる高さのチューブに調節可能。チューブの溶融と蒸発を防ぎます。
- ◆ Windowsインターフェース、8インチ（800×600、16色）TFTカラータッチスクリーンによるグラフィカルな表示で、設定やモニタリングが簡単に行えます。
- ◆ 11種類の標準プログラムファイルテンプレートを内蔵し、必要なファイルを素早く編集できます。
- ◆ フォルダー管理、ユーザーによるディレクトリの構築が可能です。
- ◆ 実行しているプログラムと残り時間をリアルタイムで表示し、実行中のプログラム編集も可能です。
- ◆ ワンクリック・インキュベーション機能を搭載し、変性、酵素処理、ELISAに対応可能です。
- ◆ 内蔵されているフラッシュメモリーに10000個の標準的なPCRプログラムを保存可能で、自由なフォルダー構成も可能です。
- ◆ リッドの温度とホット・リッド・モードは各種実験のニーズにあわせて設定可能です。
- ◆ 停電した場合、中止されたところから自動的にプログラムが再開します。
- ◆ 各ステップのデータをGLP形式で記録し、正確な実験結果の解析をサポートします。
- ◆ ユーザーのログイン管理、3段階の許可、パスワード保護機能により、データの安全性を確保しています。
- ◆ USBドライブを介してマウスやキーボードを使用でき、データ移動も可能です。
- ◆ USBおよびLANによるソフトウェアアップデートに対応。
- ◆ ネットワーク接続により、1台のコンピューターで複数台のPCRを制御可能。
- ◆ Bluetooth対応のプリンターの使用が可能です。

カタログ No.

BMSHBG0004

3年保証

希望販売価格
¥690,000

キャンペーン中の参考価格

→ **¥552,000**



■ 構成：本体、電源コード、マニュアル、保証書

対応容器	0.2mlチューブ×96本 (8連チューブ×12本)	最大サイクル数	100
温度設定範囲	4-100℃	ステップ時間の増減設定範囲	1 Sec - 600 Sec
最大温度上昇速度/下降速度	6℃/秒、4℃/秒	ステップ温度の増減設定範囲	0.1-10.0℃
温度均一性	±0.3℃	ポーズ機能	有
温度精度	±0.2℃	自動データ保護機能	有
表示（設定）温度	0.1℃刻み	4℃でのホールド時間	無限
温度制御モード	Blockモード/ Tubeモード	タッチダウン機能	有
ランプスピード設定範囲	0.1-6℃	ロングPCR機能	有
グラジエント設定温度	30-100℃	言語	英語
グラジエント温度幅	隣接する温度ゾーンの温度差は0.1～5℃	LAN接続	有
リッド温度設定範囲	30-110℃	LCD	8インチ、800×600ピクセル
リッド高調節	無段階	外部接続	USB2.0、LAN
プログラム容量	10000 + (USB FLASH)	サイズ (WxDxH)	270×390×255mm
最大ステップ数	30	重量	約9Kg
		電源	85-264VAC、47-63Hz、600 W

サーマルサイクラー

ミニサーマルサイクラー EL (32×0.2ml グラジエント機能付)

BMBio
ST (Standard & Stable)

BMBio ミニサーマルサイクラー EL は非常にコンパクトな32ウェルタイプのグラジエント付サーマルサイクラーです。小さいながらも、高性能・ロングライフのペルチェを搭載し、ランピングレートは最大5℃/s、最大可能サイクル数100と大変パワフルです。また、グラジエント機能、大容量ストレージ、カラータッチスクリーンを備え、フルサイズのサーマルサイクラーにも引けを取らず、本格的なテストを大変お気軽に開始頂けます。

- ◆ 高性能なロングライフペルチェを搭載
- ◆ 熱伝導性の高いアルミニウム製ブロック (腐食防止処理済み) を使用
- ◆ スケーラブルリッドは様々なチューブの高さに対応可能
- ◆ 5インチのTFTカラータッチディスプレイで、設定は簡単
- ◆ 11種類の標準プログラムテンプレートによりお手軽にPCR開始可能
- ◆ フォルダ階層は自由に構成可能。
- ◆ 実行プログラムの経過をリアルタイム表示。
- ◆ ワンクリックインキュベーション機能搭載
- ◆ 電源が切れた場合は、回復後に自動的に再開
- ◆ USBコネクタ搭載で外部ストレージやマウスを使用可能
- ◆ ソフトウェア更新可能



カタログ No.

BMSHBG0005

2年保証

希望販売価格
¥328,000

キャンペーン中の参考価格

→ **¥262,000**

■ 構成：本体、電源ケーブル、マニュアル、保証書

サンプル数	32×0.2ml
温度選定範囲	4~100℃
加熱速度 (最大)	5℃/s
冷却速度 (最大)	4℃/s
温度均一性	±0.2℃
温度精度	±0.2℃
設定温度	0.1℃刻み
温度制御モード	BlockまたはTube
速度調節範囲	0.1~5℃
グラジエント設定温度	30~100℃
グラジエント温度幅	1~30℃
リッド温度設定範囲	30~110℃
保存可能なプログラム数	10000 + (USB FLASH)

最大ステップ数	30
最大サイクル数	100
ステップ時間の増減設定範囲	1秒~600秒
ステップ温度の増減設定範囲	0.1~10.0℃
一時停止機能	あり
自動データ保護機能	あり
4℃でのホールド時間	無限
ディスプレイ	5インチ, 800×480ピクセル
外部接続	USB2.0
サイズ (W×D×H)	190×267×115mm
重量	2.6kg
電源	85~264 VAC, 47~63 Hz, 600 W

機器

ビヘット

チップ

リザーバー

チューブ & プレート

細胞培養

グローブ

こんな商品もあります

CRYO

BMBio サーマルサイクラー

Ocean 2D 〈グラジエント機能付〉

BMBio
ST (Standard & Stable)

優れた2D機能

- 変性とアニーリングの温度の同時設定により、実験時間を大幅に短縮
- 96パターン of 温度の組み合わせからデータを取得。実験の成功に最適な設定を選択可能

最大8℃/sの加熱・冷却速度 (もしくはランピング速度)

- 貴重な時間を無駄にしません。

オペレーションシステムは Androidベース

- 10.1インチの大画面タッチスクリーン
- メニュー画面の見やすさ、シンプルで使いやすいユーザーインターフェース

- ◆ 優れた耐久性のペルチェヒーティングユニットを搭載
- ◆ 熱伝導性が高いアルミニウム製ブロック (腐食防止処理済) を使用
- ◆ チューブの形状や高さにかかわらず一定の圧力で加圧し、反応液の蒸発を防ぐステップレスホットリッド技術を採用
- ◆ 本体前後の通気口により、横に並べた使用が可能
- ◆ 11種類の標準プログラムテンプレートにより手軽にファイル編集
- ◆ 必要に応じて9個のショートカットキーを自由に設定
- ◆ ワンクリック・インキュベーション機能を搭載。変性、酵素処理、ELISAに対応
- ◆ リッドの温度とホット・リッド・モードは各実験のニーズに合わせた設定が可能
- ◆ USBドライブを搭載し、データ移動、マウス使用も可能
- ◆ 電源が断たれてしまった場合でも回復後にプログラムを中止されたところから自動的に再開



2Dグラジエント

カタログ No.

BMSHBG0002

3年保証

希望販売価格
¥1,090,000

キャンペーン中の参考価格

¥872,000

■ 構成：本体、スペアヒューズ、電源コード、マニュアル、保証書



ブロック材質	アルミニウム	継続時間	1秒～18時間
対応容器	0.2mlチューブ×96本	時間インクリメント/デクリメント	1秒～600秒
温度設定範囲	0℃～105℃	温度インクリメント/デクリメント	0.1℃～10.0℃
最大温度上昇速度/下降速度	8℃/秒、6℃/秒	インキュベーション機能	あり
速度調節	0.1-8℃	自動データ保護機能	あり
温度均一性	<±0.2℃	一時停止機能	あり
温度コントロール精度	<±0.1℃	ディスプレイ	10.1インチ、1024x600ピクセル、TFTカラータッチスクリーン
グラジエント精度	±0.2℃	インターフェース	USB2.0、WIFI
グラジエント設定範囲	30℃～105℃	サイズ (W×D×H)	270×385×255mm
グラジエント幅	ヨコ：1-30℃ タテ：1-24℃	重量	17.0kg
ホットリッド温度範囲	30-115℃	電源	100-240VAC、50/60Hz
プログラム容量	20000 + (USB FLASH)	消費電力	1200W
最大ステップ数	40		
最大サイクル数	100		

BMBio サーマルサイクラー

TRIPLE <グラジエント機能付>

BMBio
ST (Standard & Stable)

- 3×32well ブロック
- 高性能ペルチェを使用することで優れた耐久性を実現
- 最大温度上昇毎秒 5℃、下降速度毎秒 4℃
- コンパクト設計
- ◆ ブロックごとに8段階のグラジエント設定が可能
- ◆ 熱伝導性が高いアルミニウム製ブロック（腐食防止処理済）を使用
- ◆ ブロックごとに独立に制御でき、3種類のプログラムを同時に実施できます。
- ◆ チューブの形状や高さにかかわらず一定の圧力で加圧し、反応液の蒸発を防ぐステップレスホットリッド技術を採用
- ◆ 設定が容易なユーザーフレンドリーなインターフェース
- ◆ 8インチのTFTカラータッチスクリーンディスプレイ搭載
- ◆ 11種類の標準プログラムテンプレートにより手軽にファイル編集
- ◆ プログラム容量：10000+（USBフラッシュ）
- ◆ 停電等で電源が切れた場合でも、回復後に自動的に再開
- ◆ GLPに準拠したレポートがすべてのステップを正確に記録し、実験結果の分析をサポート
- ◆ 3段階のユーザー管理機能、パスワードの設定でセキュリティをより確かなものにします。

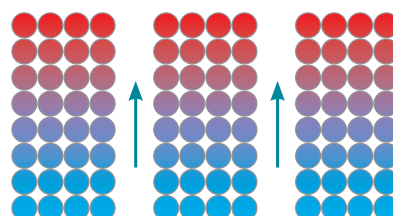

グラジエントの方向 PCR温度条件の最適化

カタログ No.

BMSHBG0001

3年保証

希望販売価格
¥894,000

キャンペーン中の参考価格

→ **¥715,000**

■ 構成：サーマルサイクラー本体、ヒューズ×2、タッチペン、電源ケーブル、マニュアル、保証書



ブロック材質	アルミニウム
対応容器	0.2mlチューブ×32本×3
温度設定範囲	0-100℃
最大温度上昇速度/下降速度	5℃/秒、4℃/秒
温度コントロール精度	<±0.2℃
温度均一性	<±0.3℃
グラジエント設定範囲	30～100℃
ヒートリッド温度設定範囲	30～110℃
時間インクリメント	1秒～600秒
温度インクリメント	0.1～10.0℃

一時停止機能	有
ディスプレイ	8インチ TFTカラータッチスクリーン
プログラム	10000+（USBフラッシュ）
インターフェース	USB2.0
オートリスタート機能	有
サイズ（W×D×H）	270×390×255mm
重量	9kg
電源	110VAC、50/60Hz
消費電力	600W



- ブロックごとに独立にコントロール
- 3種類のプログラムを同時にPCR



8インチTFTカラー
タッチスクリーンディスプレイ



ヒューズ
電源スイッチ
電源コネクター

背面インターフェース

BMBio リアルタイム PCR サーマルサイクラー



SNOW

- ◆ ダブルチャンネル、ダブルブロックなので、2つのプログラムを同時に実行可能
- ◆ 小型で軽量なので持ち運びが容易
- ◆ 高性能な分析ソフトウェア -定性/定量、融解曲線、遺伝子鑑定- に対応
- ◆ 7インチ高解像度TFTカラータッチスクリーン、Windows10オペレーティングシステムを搭載
- ◆ 20Gのフラッシュメモリを標準装備。40,000件の実験データを保存可能
- ◆ プリンターに直接つなげられるので、コンピュータなしで印刷可能
- ◆ サイドスキャンテクノロジーで光路を短縮でき、安定した蛍光シグナル検出を実現
- ◆ ブラックリアクションブロックによるバックグラウンドのノイズを排除
- ◆ 検出光路を同一にすることで、再現性を向上
- ◆ 光源はメンテナンスフリーで長寿命、環境にもやさしいLED
- ◆ 電磁気ロックカバーを採用し、ホットリッドが不意に開くことを防止
- ◆ 前面のシャットダウンボタンがファイルデータを厳守
- ◆ 定電流回路でスムーズなパワー出力、ペルチェの保護、より正確な温度コントロールを実現
- ◆ 過電流、過加熱などを防ぐ機能および停電時の自動復帰機能を搭載
- ◆ 排熱口が前後についているので複数台並べて設置可能



アプリケーション例

- ・ バイオテクノロジーの研究分野
- ・ 家畜飼育
- ・ 各種伝染病
- ・ 農業、水産業 など
- ・ 食品安全検査

カタログ No.

BMSHBG0003

2年保証

希望販売価格
¥1,380,000

キャンペーン中の参考価格

→ **¥1,100,000**

■ 構成：本体、ACアダプター、マニュアル、保証書



オペレーションシステムはWindowsを採用

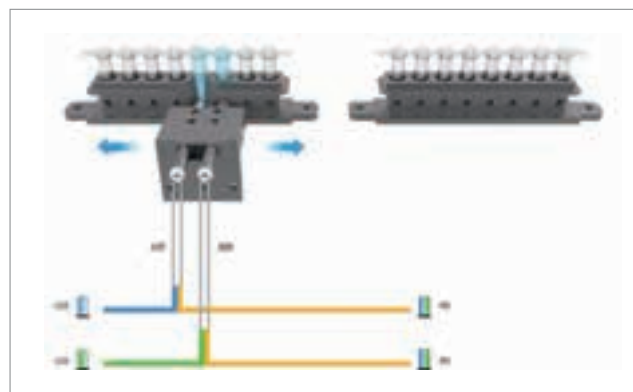

サイドスキャンテクノロジー

サンプル容量	0.2ml×16本 (8ウェル×2ブロック)
対応容器	0.2ml PCRチューブ、8連チューブ
反応容量	10~100µl
温度設定範囲	0~100°C
最大加熱速度	6°C/秒
温度変動	±0.1°C
均一性	±0.25°C
精度	±0.25°C
Lid設定温度	30~115°C
励起波長	460~550nm
蛍光波長	F1:520~540nm, F2:540~580nm
校正済み色素	F1:FAM/SYBR Green, F2:HEX/VIC/JOE/TET

光源	長寿命LED
検出器	高感度光電センサー
ダイナミックレンジ	1-10 ¹⁰ コピー
検出感度	1コピー
出力フォーマット	excel, csv, txt
ディスプレイ	7インチ カラーTFTタッチスクリーン、1280×800ピクセル
インターフェース	wifi, USB2.0
サイズ (W×D×H)	267×300×198mm
重量	5.5kg
電源	100-240V, 50/60Hz, 255W

遺伝子導入装置

ECM® 830



細胞へのダメージを抑えられる
スクエアパルスの出力制御を行える遺伝子導入装置

スクエアパルスの特徴は、出力電圧、パルス幅、パルス数を正確に制御できる点で、これにより対象細胞への電気的なダメージを最小限に抑え、パルス出力後の細胞の生存率を向上させることができ、より幅広い対象細胞への遺伝子導入に対応できると共に、電気的ダメージを受け易い動物細胞での *in vivo* 実験にも有効です。



パルス形状	スクエア	
電圧設定	高電圧モード	505 ~ 3000V (5V刻み)
	低電圧モード	5 ~ 500V (1V刻み)
DCパルス設定	高電圧モード	10 ~ 600μsec (1μsec刻み)
	低電圧モード	10 ~ 999μsec (1μsec刻み) 1 ~ 999msec (1msec刻み)
パルス数	1 ~ 99	
パルスインターバル	0.1 ~ 10sec	
条件メモリー機能	有 (1000プロトコル以上)	
モニタリング機能	有 (パルス出力後実効電圧, パルス幅表示)	

■ アプリケーション

- 動物細胞への遺伝子導入
- 動物組織への *in vivo* 遺伝子導入
- 植物組織 (プロトプラスト) への遺伝子導入
- 細菌、酵母への遺伝子導入 など

カタログ No.

BTX45-2052 1年保証 希望販売価格 ~~¥2,980,000~~ → **¥2,384,000** キャンペーン中の参考価格

Twin-Wave エレクトロポレータ

Gemini



さらに使いやすく、遺伝子導入装置のコンプリートモデル

- ◆ タッチパネルディスプレイが従来よりも大きくなりました。
従来の4.3インチから7インチの大画面ディスプレイを搭載。タッチボタンや文字がより大きく、快適な操作性です。
- ◆ バクテリアから動物細胞などあらゆる細胞に対して遺伝子導入が可能
- ◆ *in vivo* 実験用として各種形状の電極類をご用意 (オプション品)
- ◆ CRISPRを含め多彩なプロトコルを内蔵しており、あらかじめプログラムを設定する手順を省略



Gemini X2
BTX45-2040 1年保証 希望販売価格 ~~¥3,580,000~~ → **¥2,864,000** キャンペーン中の参考価格

Gemini SC2 System
BTX45-2042 1年保証 希望販売価格 ~~¥2,980,000~~ → **¥2,384,000** キャンペーン中の参考価格

■ 構成 : Gemini 本体, 電源ケーブル, キュベット, セーフティドーム, キュベットのラック, マニュアル, 保証書



カタログNo.	BTX45-2040	BTX45-2042
電圧	5-500V (LV) / 505-3000V (HV)	10-500V (LV) / 510-3000V (HV)
パルス幅 (矩形波)	0.01-999ms (LV) / 0.01-0.6ms (HV)	0.05-100ms (LV) / 0.05-5ms (HV)
連続パルス出力 (矩形波)	1-99	1-10 (LV) / 1-2 (HV)
パルス間隔 (矩形波)	0.1-10sec	0.1-10sec
キャパシティー (減衰波)	25-3275μF (LV) / 10, 25, 35, 50, 60, 75, 85μF (HV)	25-3275μF (LV) / 10, 25, 50μF (HV)
抵抗 (減衰波)	25-1575Ω (LV) / 50-1575Ω (HV)	50-1000Ω
連続パルス出力 (減衰波)	1-2 (>100Ω)	設定なし
パルス間隔 (減衰波)	5-30sec	設定なし
データ出力	USB/PC	設定なし
インターフェース	7インチ タッチスクリーン	
データ出力	USB/PC 設定なし	
サイズ (WxDxH)	324x286x216mm	
重量	7.3kg	

*当ページ掲載商品は包装 : 1 式、大箱包装 : なしです。 *キャンペーン中の参考価格および希望販売価格は包装単位の価格です。大箱包装の価格ではありません。

機器

ビヘット

チップ

リザーバー

チューブ&プレート

細胞培養

グローブ

こんな商品もあります

CRYO

機器

ビュレット

チップ

リザーバー

チューブ&プレート

細胞培養

グローブ

こんな商品もあります

CRYO

遺伝子導入装置

ECM® 399



エクスポネンシャル波形の出力制御を行える 低価格版 遺伝子導入装置

エクスポネンシャル波形は、遺伝子導入分野で広く採用されている波形で、バクテリアなどの遺伝子導入に多用される5msecパルス幅（時定数）の出力や植物・哺乳動物細胞等の遺伝子導入時の低電圧設定にも対応しています。

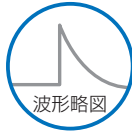

パルス形状		エクスポネンシャル
電圧設定	高電圧モード	10 ~ 2500V (10V刻み)
	低電圧モード	2 ~ 500V (2V刻み)
DCパルス設定	内部抵抗	高電圧モード 150Ω (固定) 低電圧モード 150Ω (固定)
	静電容量	高電圧モード 36μF (固定) 低電圧モード 1050μF (固定)
条件メモリー機能		無
モニタリング機能		有 (パルス出力後実効電圧, 実効波形時定数 τ 表示)

■ アプリケーション

- ・細菌・酵母への遺伝子導入
- ・一部動物細胞への遺伝子導入 など

カタログ No.

ECM399

1年保証

希望販売価格
¥960,000

キャンペーン中の参考価格

→ ¥768,000

■ 構成：ECM® 399本体, PEPキュベットモジュール, キュベットのラック, 電源ケーブル, マニュアル, 保証書

遺伝子導入装置

ECM® 630



幅広いアプリケーションに対応
エクスポネンシャル波形の出力制御を行える遺伝子導入装置

エクスポネンシャル波形は、遺伝子導入分野で広く採用されている波形で、広い電圧値、R値（内部抵抗値）、C値（静電容量）の設定範囲を掛け合わせるにより、非常に多くの導入条件を設定することが可能、同社製 ECM600で培われた数多くのプロトコル条件（文献データ）を再現することができます。



パルス形状		エクスポネンシャル
電圧設定	高電圧モード	505 ~ 3000V (5V刻み)
	低電圧モード	5 ~ 500V (1V刻み)
DCパルス設定	内部抵抗	高電圧モード 50 ~ 1575Ω (25Ω刻み) 低電圧モード 25 ~ 1575Ω (25Ω刻み)
	静電容量	高電圧モード 10, 25, 35, 50, 60, 75, 85μF 低電圧モード 25 ~ 3275μF (25μF刻み)
条件メモリー機能		有 (1000プロトコル以上)
モニタリング機能		有 (パルス出力後実効電圧, 実効波形時定数 τ 表示)

■ アプリケーション

- ・細菌・酵母への遺伝子導入
- ・動物細胞への遺伝子導入
- ・植物細胞、プロトプラストへの遺伝子導入

カタログ No.

BTX45-2051

1年保証

希望販売価格
¥2,740,000

キャンペーン中の参考価格

→ ¥2,192,000

動物細胞遺伝子導入用バッファー

BTXpress™



- ◆ 高導入効率・高生存率：
これまで導入が難しかった細胞にも高い効率で遺伝子導入が可能
また低い細胞毒性により、導入後の生存率が改善
- ◆ あらゆる細胞種に対応：
BTXpress™は細胞種を選びません。これ1本であらゆる動物細胞種に対応可能
- ◆ 至適化を簡便に：バッファー条件を固定できるので、条件の至適化がより簡便
- ◆ 波形を選びません：矩形波はもちろん、減衰波を用いた動物細胞への遺伝子導入が可能

カタログNo.	包装	希望販売価格	キャンペーン中の参考価格
BTX45-0805	10ml×1本 (100反応分)	¥150,000 →	¥120,000

大箱包装：なし

キュベット

ディスポキュベット電極

BTX純正品



個装滅菌スポイト付

- ◆ ECMシリーズ (BTX®) の遺伝子導入装置に電極として使用できます。
- ◆ アルミニウム製電極を内蔵したディスポーザブル式キュベット電極です。
- ◆ キュベット内電極の表面が滑らかになる様製造されており、導入効率に大きく貢献致します。
- ◆ キュベットからサンプルを回収するピペット(滅菌済)が1個ずつに付いています。
- ◆ 3種類のギャップの違いに応じてキュベットキャップを3色に分けており、キュベットのとり間違えを防ぎます。

希望販売価格
¥57,000 →

キャンペーン中の参考価格
¥45,600

1個あたり
¥912

カタログNo.	キャップ色	ギャップ	容量	滅菌	包装
BTX610	グレー	1mm	20 ~ 70µl	滅菌	個装 50個 (1個個装×50パック)
BTX620	ブルー	2mm	40 ~ 400µl	滅菌	個装 50個 (1個個装×50パック)
BTX640	イエロー	4mm	80 ~ 800µl	滅菌	個装 50個 (1個個装×50パック)

大箱包装：なし

キュベット

ディスポキュベット電極



- ◆ バイオラッド社およびエッペンドルフ社の遺伝子導入装置に電極として使用できます。
- ◆ アルミニウム製電極を内蔵したディスポーザブル式キュベット電極です。
- ◆ キュベット内電極の表面が滑らかになる様製造されており、導入効率に大きく貢献致します。
- ◆ 各キュベットは、γ線滅菌済み、個装包装です。

希望販売価格
¥14,600 →

キャンペーン中の参考価格
¥9,900

1個あたり
¥396

カタログNo.	キャップ色	ギャップ	容量	滅菌	包装
BM165-2089	ブラウン	1mm	20 ~ 70µl	滅菌	個装 25個 (1個個装×25パック)
BM165-2086	グリーン	2mm	40 ~ 400µl	滅菌	個装 25個 (1個個装×25パック)
BM165-2088	ブルー	4mm	80 ~ 800µl	滅菌	個装 25個 (1個個装×25パック)

大箱包装：なし

注意：必要に応じてトランスファーピペット (#231-1S, 400本入)を別途ご購入下さい。

セルアナライザー

Guava® Muse™



簡単でお手頃なフローサイトメトリーをもっと身近に

洗練された細胞解析は柔軟かつシンプルでコストもかかりません。Guava® Muse™ セルアナライザーを使用すると、コスト、労力、時間を節約して定量的な細胞解析を簡単に実施いただけます。

Museセルアナライザーは、3種のパラメータ解析をコンパクトで使いやすいベンチトップ装置にまとめ、フローサイトメトリーをいつでも誰でも利用可能にしました。ユーザーフレンドリーなタッチスクリーンインターフェース、直感的な細胞解析ソフトウェア、最適化されたアッセイキットが、細胞解析を簡素化させます。

- ◆ コンパクトデザインで操作も簡便
- ◆ 直感的なソフトウェアとタッチスクリーンによりセットアップ・解析も迅速
- ◆ 専用試薬のMuseアッセイ試薬は単純プロトコルで結果の入手も簡単
- ◆ 設置面積が20×28cmの省スペースモデル
- ◆ 手頃な価格でフローサイトメトリーを実現



カタログ No.

0500-3115

1年保証

希望販売価格

¥2,930,000

キャンペーン中の参考価格

→ **¥2,490,000**



カタログ No.	商品名	希望販売価格
MCH100101	Muse™ System Check Kit	¥47,000
MCH100102	Muse™ Count & Viability Kit (100 tests)	¥37,000
MCH100104	Muse™ Count & Viability Reagent (200x)	¥45,000
MCH100105	Muse™ Annexin V & Dead Cell Kit	¥68,000
MCH100106	Muse™ Cell Cycle Kit	¥33,000
MCH100107	Muse™ Cell Dispersal Reagent	¥32,000
MCH100108	Muse™ Caspase-3/7 Kit	¥97,000
MCH100109	Muse™ MultiCaspase Kit	¥110,000
MCH100110	Muse™ MitoPotential Kit	¥84,000
MCH100111	Muse™ Oxidative Stress Kit	¥73,000
MCH100112	Muse™ Nitric Oxide Kit	¥81,000
MCH100114	Muse™ Ki67 Proliferation Kit	¥73,000
MCH200101	Muse™ H2A.X Activation Dual Detect Kit	¥89,000
MCH200102	Muse™ EGFR-RTK Activation Dual Kit	¥106,000
MCH200103	Muse™ PI3K Activation Dual Detection Kit	¥113,000
MCH200104	Muse™ MAPK Activation Dual Detection Kit	¥94,000
MCH200105	Muse™ Bcl-2 Activation Dual Detection Kit	¥89,000
MCH200107	Muse™ Multi Color DNA Damage Kit	¥94,000
MCH200108	Muse™ PI3/MAPK dual Activation Kit	¥163,000
MCH200109	Muse™ Autophagy LC3-antibody based Kit	¥86,000
MIM100101	Muse™ Human CD4 T Cell Kit	¥86,000
MIM100102	Muse™ Human CD8 T Cell Kit	¥86,000
MIM100103	Muse™ Human B Cell Kit	¥86,000

※キャンペーン対象外

直感的なタッチスクリーンインターフェース

Museのインターフェースは、直感的なタッチスクリーンで簡単に操作ができ、フローサイトメトリーの専門知識はアッセイの実行に不要です。タッチスクリーン操作をたどるとサンプルローディング、測定調整、結果の取得まで簡単に実施いただけます。

簡単・迅速に細胞解析

信頼いただけるアッセイのために、LuminexではMuseセルアナライザーで堅牢な測定を行うために最適化された検証済みのキットを開発しました。プロトコールは単純化されているので、サンプル調製も簡単です。ソフトウェア設定を最適化する必要もありません。Museは、すべてのゲーティングパラメータ値と閾値を計算します。結果は各アプリケーションに固有のグラフィック形式と統計形式で表示されるため分析が明瞭です。最適化された設定で時間を節約し、試薬の無駄を省き予算を有効にお使いいただけます。

Muse Cell Count and Viability Kit

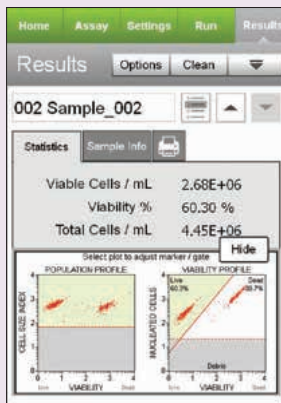

2種類のDNA結合試薬の透過性に基づく死細胞と死にゆく細胞の絶対数カウントと生存率を測定します。

Muse Multi-color DNA Damage Kit

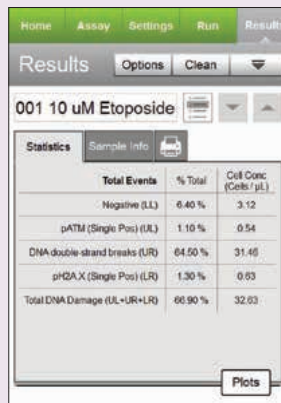

細胞内のDNA損傷の程度を検出するためにリン酸化ATMタンパク質とヒストンH2A.Xのタンパク質をマルチプレックスで同時測定します。

Muse Multi-color DNA Damage Kit

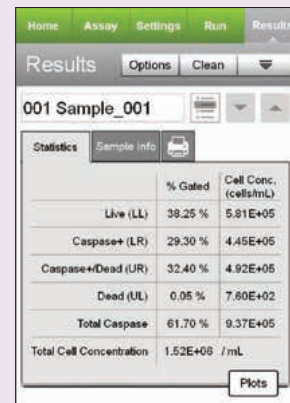

カスパーゼ群の活性を検出する試薬と死細胞染色試薬を用いたアポトーシスマニタリングです。

Muse 専用試薬

細胞生物学のさまざまな側面を調べるために豊富なMuseアッセイをご利用ください。

- 細胞数カウント・生死判定
- 細胞増殖
- アポトーシス
- シグナル伝達
- セルサイクル
- DNA損傷
- オートファジー
- 免疫

新しい小型サイトメトリー

Museセルアナライザーは、小型化された蛍光検出器とマイクロキャピラリーを用いることで、従来の手法に比べて高い正確性と精度そして定量的な解析を実現します。直径2~60μmの浮遊細胞と接着細胞のそれぞれを分析するのに十分な汎用性を備えたMuseは他の分析方法よりも優れたシングルセル解析を提供します。

レーザーベースの蛍光検出

Museシステムは、マイクロキャピラリー技術を用いることで、一般的なフローサイトメーターの10分の1のスペースに設置いただける一方、小型化された光学系を用いて高性能の細胞解析を実現します。レーザーベースの各細胞イベントの蛍光検出は3パラメータまで評価いただけます。

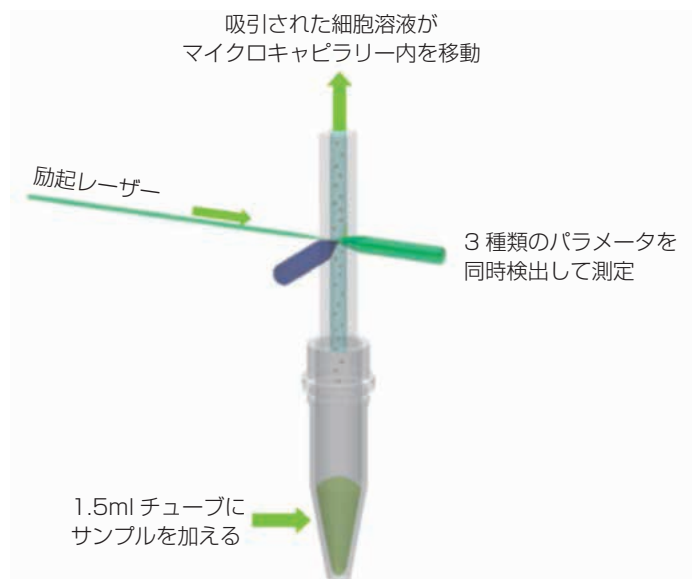

機器

ビヘット

チップ

リザーバー

チューブ&プレート

細胞培養

グローブ

こんな商品もあります

CRYO

卓上フローサイトメーター

Guava® easyCyte™



使いやすさと拡張性を追及した新機能とサービス

- ◆ 感度依存的な蛍光漏れ込みの自動補正
 - ◆ レーザー増設が可能
 - ◆ 詰まりを自動検出して洗浄*
 - ◆ ロボットアームとの連動で完全自動測定*
- * HTローダーシステムでの機能となります。



▲ HT ローダーシステム



▲ シングルローダーシステム

- ◆ ウイルス・細菌等の試料測定後の廃液処理を煩わしく思っている
- ◆ 少ない細胞数（初代培養細胞や幹細胞等）ゆえにフローサイトメトリーを諦めていた
- ◆ 培地環境の変化に感受性が高い細胞を使用している
- ◆ メンテナンスの手間がかからないシステムを探している
- ◆ 細胞計数やセルヘルスのオートメーション化を検討している

Guava® easyCyte™ なら、
このようなニーズに対応可能！



シングルチューブタイプおよび 96 ウェルプレートプレートタイプ (HT シリーズ)

1年保証

カタログ No.	商品名	希望販売価格	チャンネル数	Violet 405nm	Blue 488nm (50mW)	Blue 488nm (150mW)	Green 532nm	Red 642nm
0500-5005	Guava® easyCyte™ 5	¥8,100,000	5		●			
0500-4005	Guava® easyCyte™ 5HT	¥11,600,000	5		●			
0500-5007	Guava® easyCyte™ 6-2L	¥10,400,000	6		●			●
0500-4007	Guava® easyCyte™ 6HT-2L	¥13,900,000	6		●			●
0500-5008	Guava® easyCyte™ 8	¥13,800,000	8			●		●
0500-4008	Guava® easyCyte™ 8HT	¥18,500,000	8			●		●
0500-4015	Guava® easyCyte™ HT BG	¥19,800,000	10			●	●	
0500-4020	Guava® easyCyte™ 11HT	¥21,600,000	11	●		●		
0500-4025	Guava® easyCyte™ HT BGR	¥23,700,000	12			●	●	●
0500-4012	Guava® easyCyte™ 12HT	¥25,200,000	13	●		●		●
0500-4030	Guava® easyCyte™ HT BGV	¥25,600,000	14	●		●	●	

散乱光：FSC（前方散乱光）、SSC（側方散乱光）
包装：1 式

※キャンペーン対象外

シース液不要で少廃液

マイクロキャピラリー方式の原理により、シース液は一切不要。
8時間稼働しても廃液量は50ml以下です。
絶対数カウントが可能で、低濃度の希少細胞の測定にも柔軟に対応します。



詰まりを自動検出して洗浄*

Guava easyCyte HT ローダーシステムは全自動で96 ウェルプレート測定

測定前のサンプル攪拌やフローセルの自動洗浄で高精度かつ安定した多検体測定が可能です。

さらに、新たに加わった詰まりの自動検出機能でウォークアウェイ測定をより安心して行えます。

* HTローダーシステムでの機能

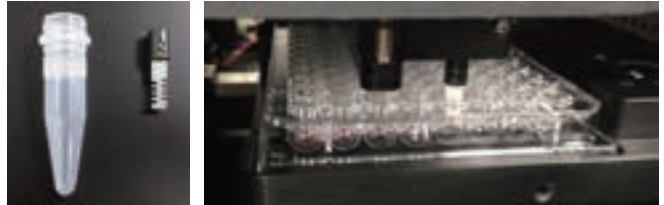

ミキサーパドルが各ウェルを測定前に攪拌

測定・解析も簡単、かつ堅牢

蛍光漏れこみに対する新機能を追加

エアーを嚙んでもシステムに影響しません。

感度調整後の蛍光漏れこみを、測定中に再補正する機能も新搭載。

ドラッグアンドドロップで直感的な解析ができるので、操作はいたってシンプルです。

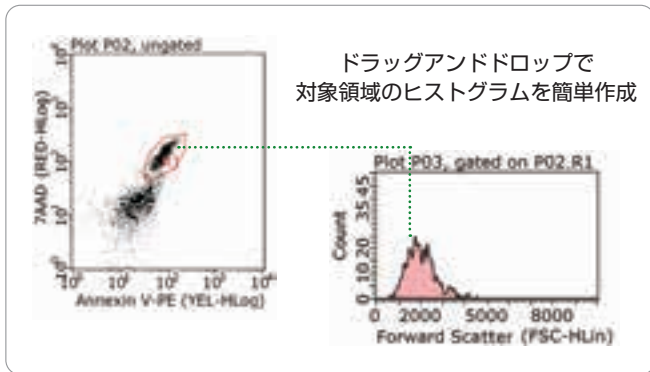

セルフメンテナンスが可能

キャピラリーの詰まりや汚れがとれない場合は、キャピラリーを取り出して簡単に洗浄ができます。



ロボットアームと連動が可能*

互換性のあるロボットアーム、および自動分注装置と統合できるため、ワークフローの合理化と生産性の向上が実現できます。

* HTローダーシステムでの機能

コンパクトで丈夫、移設も容易

コンパクトな機体ゆえ移設も容易。シンプルな光路設計は光軸ずれの発生を抑えます。



機器

ビベット

チップ

リザーバー

チューブ&プレート

細胞培養

グローブ

こんな商品もあります

CRYO

LED イルミネーター

BLook™

BLook™



- ◆ ボトムアップLEDイルミネーション採用
- ◆ 人間工学に基づいた視野角
- ◆ オートシャットオフ機構
- ◆ ゲルカッティングツール付属

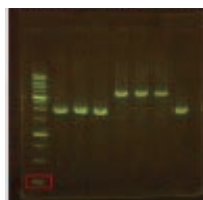

ボトムアップイルミネーション

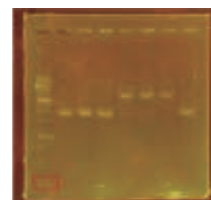

サイドイルミネーション

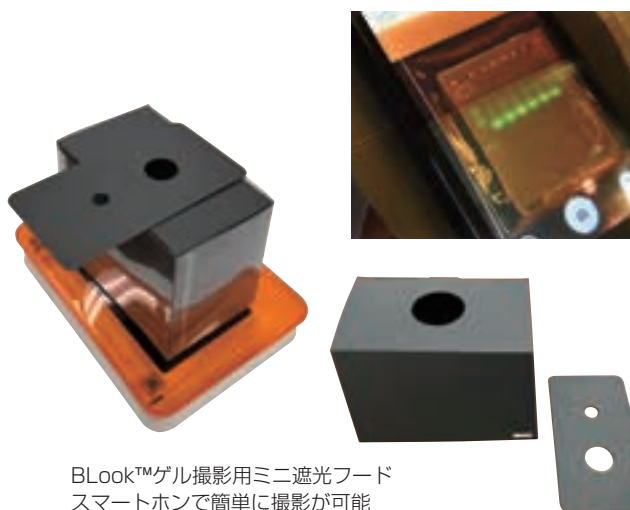

BLook™ゲル撮影用ミニ遮光フード
スマートフォンで簡単に撮影が可能

光源	ビルトイン青色LEDモジュール
LED寿命	>30,000時間
励起波長（ピーク）	470nm
フィルターサイズ（W×L）	200×120mm
オートシャットオフ	5分
本体サイズ（W×L×H）	295×215×42mm
重量	1280g
電源	100～240VAC, 50/60Hz, 1.4A

カタログ No.

BK001 1年保証

希望販売価格

¥88,600

キャンペーン中の参考価格

→ **¥69,800**

■ 構成：イルミネーター本体，電源コード，ゲルカッティングツール（替刃付），マニュアル（スリーブに記載されています）

● BLook™ ゲル撮影用ミニ遮光フード

カタログ No.

BK001-000B 1年保証

希望販売価格

¥1,200

キャンペーン中の参考価格

→ **¥960**

LED イルミネーター

PCR関連試薬

BLook™

蛍光色素入りゲルローディングダイ

Novel Juice

- ◆ 4℃で1年間保存可能
- ◆ 6Xローディングダイとして使用可能
- ◆ 泳動後の染色、脱色が不要
- ◆ エチジウムブロマイドと同等の感度

カタログNo.	商品名	包装	希望販売価格	キャンペーン中の参考価格
SL001-1000	Novel Juice (DNA Staining Reagent)	1mL (1mL×1本)	¥6,000	→ ¥4,500

LED イルミネーター (コンパクトタイプ)

μBLook™

Blook™



- ◆ コンパクト設計 (フットプリント 193mm×199mm)
- ◆ ボトムアップLEDイルミネーション採用
- ◆ フィルター面の汚れを防ぐゲルトレー付属

光源	ビルトイン青色LEDモジュール
LED寿命	>30,000時間
励起波長 (ピーク)	470nm
フィルターサイズ (W×L)	88×119mm
本体サイズ (W×L×H)	193×199×33mm
重量	500g
電源	入力：100～240VAC, 50/60Hz, 1.4A 出力：12V, 1.5A

● μBLook™

カタログ No.

BK003

1年保証

希望販売価格
¥115,000

キャンペーン中の参考価格

→ **¥92,000**

■ 構成：イルミネーター本体、ゲルトレイ、電源アダプター

注意：本体の色は白もしくは黒になります。どちらかをお選びいただけません。



ゲルトレーの着脱によりLEDが自動的に点灯・消灯するオートスイッチ機構搭載

LED イルミネーター (ハンディタイプ)

pBLook™

Blook™



- ◆ 手のひらサイズ
- ◆ 泳動前に増幅の有無を簡易的に判別することが可能

光源	ビルトイン青色LEDモジュール
LED寿命	>30,000時間
励起波長 (ピーク)	470nm
本体サイズ (W×L×H)	83×83×22mm
重量	100g
電源	1.5V単四電池 3個

カタログ No.

BK002

1年保証

希望販売価格
¥33,200

キャンペーン中の参考価格

→ **¥25,800**

■ 構成：イルミネーター本体、マニュアル

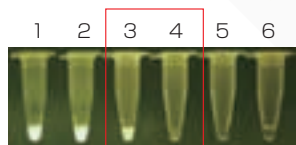

- 1 Plasmid 4K 139ng
- 2 Plasmid 4K 13.9ng
- 3 Plasmid 4K 1.39ng
- 4 Plasmid 4K 0.139ng
- 5 Plasmid 4K 0.0139ng
- 6 Plasmid 4K 0.00139ng

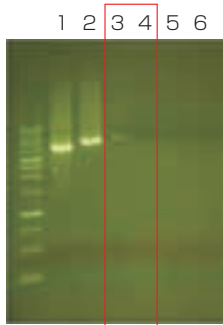

pBLookのご使用にあたって

pBLookを使用してPCR産物を検出する場合、別途470nmで励起されるDNA染色用蛍光色素 (SYBR® Greenなど)が必要となります。検出方法としては下記の2通りがあります。

PCR反応の際に

- ① 蛍光色素入りの反応液 (マスターミックス)を使用した場合
そのまま検出することが可能です。
- ② 蛍光色素が入っていない反応液を使用した場合
DNA検出用の蛍光色素入り染色液もしくは蛍光色素入りゲルローディングバッファーを添加する必要があります。

なお、エチジウムブロマイドはご使用になれません。

機
器

ピ
ケッ
ト

チ
ップ

リ
ザ
ー
バ
ー

チ
ュー
プ
&
プ
レ
ー
ト

細
胞
培
養

グ
ロ
ー
プ

こ
んな
商
品
も
あ
り
ま
す

C
R
Y
O

全自動セルカウンター

SOL COUNT



SOL COUNT全自動セルカウンターは、レンズレスLED光学系とCMOSセンシング技術により、細胞の総数、生細胞、死細胞を迅速かつ正確に測定し、データの保存と転送を容易に行うことができます。使い捨ての4チャンネルカートリッジを採用しているため、使い勝手がよく、2種類のサンプルを同時に測定することが可能です。また、コンパクトで携帯性に優れているため、モバイルラボに設置することが可能です。

- ◆ 簡単操作で、素早い結果（10秒以内）
- ◆ 2サンプル同時計測
- ◆ 小型軽量、バッテリー駆動
- ◆ Wifi接続で
 - ・クラウドサーバー（SOLOUD,無償）へのデータ保存
 - ・ソフトウェアの自動アップデート

計測時間	10秒未満
細胞濃度範囲	1×10 ⁴ ~1×10 ⁷ cells/mL
細胞径範囲	5~50μm
サンプル量	10μL
染色法	トリパンブルー染色
画像解像度	8メガピクセル
データフォーマット	JPEG（画像）、PDF（レポート）
データ出力	USB、クラウドサーバー
ディスプレイ	6.95インチタッチLCD
外部接続	Wifi、Ethernet、HDMI
サイズ（W×D×H）	180×120×78mm
重量	0.82kg
電源	5V/2A、USB Cタイプケーブル

売れてます!!



● SOL COUNT全自動セルカウンター

カタログ No. **SOLCOU1** 1年保証 希望販売価格
¥420,000 キャンペーン中の参考価格 **→ ¥336,000**

■ 構成：本体、カートリッジ（50枚）、充電用電源ケーブル（タイプC給電）、USB、マニュアル、保証書

● SOL COUNT用カートリッジ

カタログ No. **SOLCOU2** 希望販売価格
¥14,400 キャンペーン中の参考価格 **→ ¥11,500** 1枚あたり
¥230

包装：50枚（50枚×1パック）

High-Density Microelectrode Array System

高密度微小電極アレイシステム

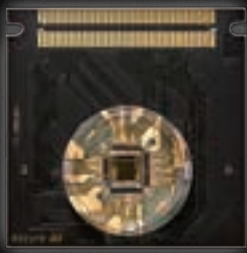

BioCAM Duplex

HyperCAM Alpha



機
器

ビ
ヘ
ット

チ
ップ

リ
ザー
バー

チューブ
& プレート

細胞培養

グ
ロー
プ

こんな商品もあります

C
R
Y
O

機
器

ビ
ベ
ット

チ
ッ
プ

リ
ザ
ー
バ
ー

チ
ュー
プ
&
プ
レ
ー
ト

細
胞
培
養

グ
ロー
ブ

こ
んな
商
品
も
あ
り
ま
す

C
R
Y
O



Scientist³

サイエンティスト キューブ

受託サービス マッチングプラットフォーム

Contract service matching platform
for researchers and suppliers

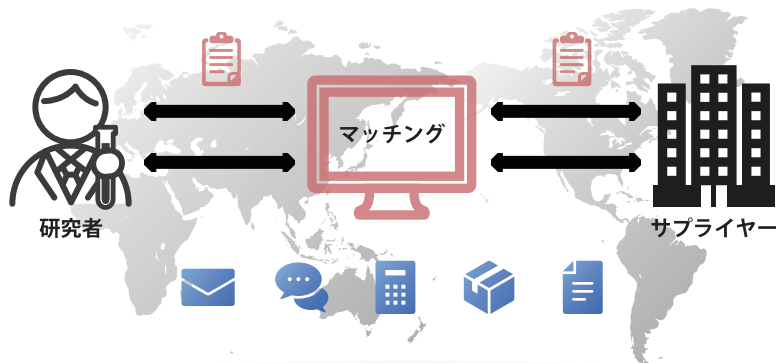

契約締結の効率化

Streamlining contract execution

全案件の一元管理

Centralized management of all contracted services

完全無料

Free registration and no usage fees

お問い合わせ先：

コスモ・バイオ株式会社 創薬・受託サービス部

TEL: 03-5632-9615

E-Mail: info@scientist-cube.com

Scientist³の詳細は

サイエンティスト キューブ

Scientist3



Web 面談・説明会で詳細をご説明いたします。
ご希望の場合は下記までお問い合わせください。



人と科学のステキな未来へ

コスモ・バイオ株式会社



**FASTPETTE 1本ご購入で、
交換用シリンジフィルター (P2023, 0.2 μ m)
5個をもれなくプレゼント!!**



電動ピペッター

FASTPETTE PRO



- ◆ 人間工学に基づいて設計しているので、長時間のピペティング作業による疲れを軽減させます。
- ◆ 0.5mlから100mlまでのピペットに対応しています。
- ◆ フィルター及びピペットホルダーはオートクレーブ可能です。
- ◆ 最高速度で、25mlを3.2秒で吸い上げることができます。
- ◆ フル充電で約2,000回ピペティング可能
- ◆ 用途に合わせて4種類の操作モードが選べます。
- ◆ 壁掛け式専用チャージスタンド付

重量	220g(本体)
バッテリー	ニッケル水素電池
バッテリー使用時間	約8時間(充電時間:7~8時間)
フィルター	疎水性0.2 μ m
材質	ノーズコーン: ポリプロピレン ピペットホルダー: シリコン

カタログ No. **BMP-7** 1年保証 希望販売価格 ~~¥61,700~~ **→ ¥48,500** キャンペーン中の参考価格

■ 構成: ピペッター本体, スタンド, 0.2 μ m PTFEフィルター, 電源ケーブル, マニュアル, 保証書

電池残量や設定モードを一目で確認できる液晶ディスプレイを搭載

本体を持ったまま親指でモード変換、スピード変換が可能

簡単にバッテリー交換が可能

オートクレーブ滅菌が可能なピペットホルダーとフィルター

充電しながら使用できます

動画はこちら

カタログNo.	商品名	包装	希望販売価格	キャンペーン中の参考価格
P2023	交換用シリンジフィルター 0.2 μ m	5個 (1個個装×5パック)	¥5,100	→ ¥3,800

電動ピペッター

BlueSwan™



- ◆ 自立型デザイン: ピペットをつけた状態で立てておけます。
- ◆ 軽量: たったの180g (バッテリー含む)
- ◆ 短時間充電: 4時間の充電で約4,500回使用可能
- ◆ 充電しながらも使用可能
- ◆ 容易なスピード調整: スピードコントロールホイールと上段ボタンでスピード調整、下段ボタンを軽く押して重力モードになります。
- ◆ バッテリーの消費量を3色で識別: 青 (フル充電)、紫 (半分)、赤 (少量)
- ◆ UV耐性



BlueSwan™には他にはないユニークな機能として、液体と蒸気が放出される保護的な空洞があります。一般的に、ピペットの綿栓やノーズコーンのフィルターがピペッター内部への液体のオーバーフローを防ぎますがこの空洞は、有機溶剤や腐食により生じる蒸気からPCBAの損傷を防止することが主な機能です。空洞がなければ、これら蒸気はピペッター内部をランダムな方向に流れます。

ピペット容量	1-100mlプラスチックピペット もしくはガラスピペット
最大吸引/吐出スピード	>7.5ml/秒
吐出モード	重力落下
スピードコントロール	連続、ホイールの回転による速さの調整
回数	約4,500回 (25mlピペット使用時)
充電時間	約4時間
パワージャック	ミニUSB
フィルター	疎水性、 Φ 25mm、0.2 μ m
バッテリー	リチウムイオンポリマー 3.7V/1,100mAh
オートクレーブ	ノーズコーン、ピペットホルダー、フィルターののみ可
動作条件	5-40 $^{\circ}$ C、0-85% RH
重量	180g (バッテリー含む)
電源	100-240VAC、50/60Hz、5V、2.0A

カタログ No. **BS01-1000** 1年保証 希望販売価格 ~~¥38,300~~ **→ ¥29,800** キャンペーン中の参考価格

■ 構成: ピペッター本体, リチウムイオンポリマーバッテリー, ウォールマウント, メンブレンフィルター (0.2 μ m), 電源ケーブル, マニュアル, 保証書

*当ページ掲載商品は包装: 1式、大箱包装: なしです。 *キャンペーン中の参考価格および希望販売価格は包装単位の価格です。大箱包装の価格ではありません。

機器

ピペッター

チップ

リザーバー

チューブ&プレート

細胞培養

グローブ

こんな商品もあります

CRYO

機器

アクセサリ

チップ

リザーバー

チューブ&プレート

細胞培養

グローブ

こんな商品もあります

CRYO

New!! ピペット (マニュアル) **GeneX (ジーンエックス) シングル・8ch マルチチャンネルピペット** 

デモOK!

- ◆ 快適なピペッティング (エルゴノミックデザイン)
- ◆ 高精度、軽量、高耐久
- ◆ イジェクターの着脱が容易
- ◆ ピペットヘッドは360°回転可能
- ◆ 多様なチップに対応

**リーズナブル
プライス!**



点検・校正の
ご依頼はこちら



1年保証

カタログNo.	希望販売価格
シングルチャンネル	
GX-2.5	0.1-2.5uL ¥9,800
GX-10	0.5-10uL ¥9,800
GX-20	2-20uL ¥9,800
GX-200	20-200uL ¥9,800
GX-1000	100-1000uL ¥9,800
8チャンネル	
GX-8-10	0.5-10uL ¥42,800
GX-8-300	50-300uL ¥42,800

*キャンペーン対象外

■ 構成：本体、マニュアル、保証書
※パーツ・消耗品の販売はございません。

	チャンネル	容量範囲	容量	正確度	精度/再現性	適合チップ
GX-2.5	1-ch	0.1-2.5μL	2.5μL	±2.50%	2.00%	10μL
			1.25μL	±3.00%	3.00%	
			0.25μL	±12.00%	6.00%	
GX-10	1-ch	0.5-10 μL	10μL	±1.00%	0.80%	10μL
			5μL	±1.50%	1.50%	
			1μL	±2.50%	1.50%	
GX-20	1-ch	2-20μL	20μL	±0.90%	0.40%	200μL
			10μL	±1.20%	1.00%	
			2μL	±3.00%	2.00%	
GX-200	1-ch	20-200μL	200μL	±0.60%	0.20%	200μL & 300μL
			100μL	±0.80%	0.30%	
			20μL	±2.50%	0.80%	
GX-1000	1-ch	100-1000μL	1000μL	±0.60%	0.20%	1000μL
			500μL	±0.70%	0.25%	
			100μL	±2.00%	0.70%	
GX-8-10	8-ch	0.5-10μL	10μL	±1.50%	1.50%	10μL
			5μL	±2.50%	2.50%	
			1μL	±4.00%	4.00%	
GX-8-300	8-ch	50-300μL	300μL	±0.70%	0.25%	200μL* & 300μL
			150μL	±1.00%	0.50%	
			50μL	±1.50%	0.80%	

*200μLチップをご使用の際はピペットへの吸い込みにご注意ください。
※オートクレーブ不可。

👍 **ここがイチオシ!**
**BM から買うと
 お得宣言!**

ビーエムからピペットパルプラスを購入するとお得宣言!!

ピペットパルプラスどれでも まとめて **5本以上** 購入いただくと更にお得!!

シングルでも

マルチでも

更にお求めやすく



**プライス
 ダウン!**



例えば・・・
PALP-2

1本あたり

5本まとめると

キャンペーン中の参考価格

¥33,500 → **¥23,400** → **¥22,600**

例えば・・・

PALP-8-10

1本あたり

5本まとめると

キャンペーン中の参考価格

¥81,500 → **¥57,000** → **¥56,000**

PALP-12-200

1本あたり

5本まとめると

キャンペーン中の参考価格

¥96,500 → **¥67,500** → **¥66,500**

こんなに

お得!! (例) 下記の組み合わせでご購入いただくと・・・

	キャンペーン中の参考価格	5本まとめると
PALP-2	¥33,500 → ¥23,400	→ ¥22,600
PALP-10	¥33,500 → ¥23,400	→ ¥22,600
PALP-20	¥31,500 → ¥22,000	→ ¥21,200
PALP-8-10	¥81,500 → ¥57,000	→ ¥56,000
PALP-12-200	¥96,500 → ¥67,500	→ ¥66,500
合計	¥276,500 → ¥193,300	→ ¥188,900

5本
 まとめて
**¥4,400も
 お得!!**

ピペット (マニュアル)

PipetPAL® plus シングルチャンネルピペット



●チップカラー表示
使用可能チップと同じ色をマーキングしているため、チップの選択が容易です。



●容量ロックシステム
ロック機能付きの容量ダイヤルのため、ピペティング作業時に目盛りがずれることを防ぎます。

●容易な容量設定

超精密直読式デジタルマイクロメーターを搭載しているため、容易かつ連続的に容量設定が行えます。プッシュボタン部分のノブは、安全グローブを装着したままでも容易に容量設定ができます。

●容量連続可変

片手で容量設定ができるため、不慮の容量設定ミスを防ぐことができます。



●紫外線耐性

紫外線に対し、耐久性のある材料で製造されており、紫外線照射で滅菌することができます。紫外線下に長時間置いても、プラスチックは変質せず、退色もわずかです。

●チップエジェクターを装備

チップを取り外す際、チップの様々な形状に適合させるためにエジェクターの位置を上下に調整することができます。エジェクターは洗浄が可能で、取り外しが容易です。



3年保証

5本まとめた場合の1本あたりの価格

更にお求めやすく
プライスダウン!

カタログNo.	一目盛刻み	希望販売価格	キャンペーン中の参考価格
PALP-2	0.002μl	¥33,500 →	¥23,400 → ¥22,600
PALP-10	0.02μl	¥33,500 →	¥23,400 → ¥22,600
PALP-20	0.02μl	¥31,500 →	¥22,000 → ¥21,200
PALP-100	0.2μl	¥31,500 →	¥22,000 → ¥21,200
PALP-200	0.2μl	¥31,500 →	¥22,000 → ¥21,200
PALP-1000	2μl	¥31,500 →	¥22,000 → ¥21,200
PALP-5000	10μl	¥37,000 →	¥25,900 → ¥25,100
PALP-10ml	20μl	¥39,500 →	¥27,600 → ¥26,800

Model	Volume [μl]	Accuracy [%]	Precision [%]	Fit to tips
PALP-2	Min. 0.2	±12.0	±6.0	10μl
	1.0	±2.7	±1.3	
	Max. 2.0	±1.5	±0.7	
PALP-10	Min. 0.5	±4.0	±2.8	10μl
	5.0	±1.0	±0.6	
	Max. 10.0	±0.5	±0.4	
PALP-20	Min. 2	±3.0	±1.5	200μl
	10	±1.0	±0.5	
	Max. 20	±0.8	±0.3	
PALP-100	Min. 10	±1.6	±0.80	200μl
	50	±0.8	±0.24	
	Max. 100	±0.8	±0.20	
PALP-200	Min. 20	±1.2	±0.60	200μl
	100	±0.8	±0.25	
	Max. 200	±0.6	±0.20	
PALP-250	Min. 50	±1.0	±0.4	300μl
	125	±0.8	±0.3	
	Max. 250	±0.6	±0.3	
PALP-1000	Min. 100	±1.6	±0.40	1000μl
	500	±0.7	±0.20	
	Max. 1000	±0.6	±0.15	
PALP-5000	Min. 1000	±0.6	±0.25	5000μl
	2500	±0.6	±0.20	
	Max. 5000	±0.5	±0.15	
PALP-10ml	Min. 1000	±2.5	±0.6	10000μl
	5000	±0.8	±0.3	
	Max. 10000	±0.5	±0.2	

ピペット (マニュアル)



PipetPAL® plus マルチチャンネルピペット

- 独自のノズルデザインとノズルムーブメントにより、比類なき装着を実現しました。
 - 各種マイクロプレート、PCRチューブ、PCRプレートピッチに対応
- ※ シングルチャンネルと特長は同じです。(チップエジェクターを除く)

● 疲れにくいデザイン設計

フィンガーレストデザインを採用しているため、長時間の使用による疲労感とストレスを低減させます。

● 360度エジェクター

ハンドルがどの方向を向いてもチップをエジェクトすることができます。



● チップコーン

各チップコーンは個別に可動するため、チップの脱着に要する力を軽減できます。



スムーズフィット

● オートクレープ滅菌可能

本体をまるごとオートクレープ滅菌することができます。通常のオートクレープ滅菌 (121℃ / 0.1Mpa / 20分) を行なった後も、点検および再校正が必要ありません。
※ シングルチャンネルはシャフトナットを緩めてから行って下さい。
※ マルチチャンネルはネジを緩めてから行って下さい。

● 性能保証

全商品に出荷時の性能を保証する適合認定書がついています。適合認定書には、性能検査条件、検査データの記入された性能検査結果が含まれています。3年保証



3年保証

5本まとめた場合の1本あたりの価格



カタログNo.	一目盛刻み	希望販売価格	キャンペーン中の参考価格
8 channel			
PALP-8-10	0.02 μ l	¥81,500 →	¥57,000 → ¥56,000
PALP-8-50	0.10 μ l	¥81,500 →	¥57,000 → ¥56,000
PALP-8-200	0.20 μ l	¥81,500 →	¥57,000 → ¥56,000
PALP-8-300	1.00 μ l	¥81,500 →	¥57,000 → ¥56,000
12 channel			
PALP-12-10	0.02 μ l	¥96,500 →	¥67,500 → ¥66,500
PALP-12-50	0.10 μ l	¥96,500 →	¥67,500 → ¥66,500
PALP-12-200	0.20 μ l	¥96,500 →	¥67,500 → ¥66,500
PALP-12-300	1.00 μ l	¥96,500 →	¥67,500 → ¥66,500

Model	Volume [μ l]	Accuracy [%]	Precision [%]	Fit to tips
8 channel				
PALP-8-10	Min 1	\pm 8.0	\pm 6.0	10 μ l
	Max 5	\pm 4.0	\pm 2.0	
PALP-8-50	Min 10	\pm 2.0	\pm 1.2	200 μ l
	Max 25	\pm 3.0	\pm 1.2	
PALP-8-200	Min 50	\pm 1.6	\pm 0.6	200 μ l 300 μ l
	Max 100	\pm 1.5	\pm 0.8	
PALP-8-300	Min 200	\pm 1.0	\pm 0.6	300 μ l
	Max 150	\pm 1.2	\pm 1.0	
12 channel				
PALP-12-10	Min 1	\pm 8.0	\pm 6.0	10 μ l
	Max 5	\pm 4.0	\pm 2.0	
PALP-12-50	Min 10	\pm 2.0	\pm 1.2	200 μ l
	Max 25	\pm 3.0	\pm 1.2	
PALP-12-200	Min 50	\pm 1.6	\pm 0.6	200 μ l 300 μ l
	Max 100	\pm 1.5	\pm 0.8	
PALP-12-300	Min 200	\pm 1.0	\pm 0.6	300 μ l
	Max 150	\pm 1.2	\pm 1.0	

*当ページ掲載商品は包装：1式、大箱包装：なしです。 *キャンペーン中の参考価格および希望販売価格は包装単位の価格です。大箱包装の価格ではありません。

機器

ピペット

チップ

リザーバー

チューブ&プレート

細胞培養

グローブ

こんな商品もあります

CRYO

ピペット (マニュアル)

Finnpipetteデジタル シングルチャンネルピペット

thermo scientific

Finnpipetteデジタルはロングランを誇る人気のマイクロピペットです。

人気の理由はスマートな軽量デザイン (シングル約 100g、8ch/12ch/16ch 約 200g) で特に女性の研究者の皆様にも最適です。更に高正確度、高精密度で高精度な分注を実現します。

●セーフティラベル

透明なケース内のセーフティラベルは使用目的や校正点検実施日を記入でき、識別に便利です。

●ユニークなフィンガーレスト

分注操作が安定し、分注時の疲労感を軽減するデザインです。

●見やすいデジタルディスプレイ

ブラックバックに白い太字を採用し、容量が一目でわかるデザインです。

●エルゴノミクススマートデザイン

軽量設計、スマートな握りやすい丸みのあるデザインで手の小さい方や長時間使用の方でもハンドリングしやすいデザインです。

●クイック・クリック容量設定

操作中に設定容量のズレが生じません。また、着用されている手袋が挟まる、引っかかることもありません。

●ソフトタッチチップイジェクション

特別なギアメカニズムでチップイジェクトに必要な力を軽減します。

●フルオートクレーブ対応

ピペットを分解せずにもまるごとオートクレーブにかけられます。(121℃、20分)

●優れた耐久性材質

金属製パーツを最小限に抑え、耐久性に優れたプラスチックを材料に採用。これにより、軽量化と腐食体制を高めました。また、熱伝導性が低いため、ハンドリング時の持ち手の温度が分注性能に影響しません。

●容易なIn-Labメンテナンス

シンプルな構造なのでお客様自身で容易に分解ができます。定期的なメンテナンスやサンプルを誤って吸い込んだ場合などのクリーニングが簡単に行えます。



3年保証

カタログNo.	容量範囲	一目盛刻み	希望販売価格	キャンペーン中の参考価格
BM4500000	0.2-2 μ l	0.01 μ l	¥30,000 →	¥21,000
BM4500010	0.5-10 μ l	0.1 μ l	¥30,000 →	¥21,000
BM4500080	2-20 μ l	0.1 μ l	¥27,400 →	¥19,000
BM4500110	10-100 μ l	1.0 μ l	¥27,400 →	¥19,000
BM4500090	20-200 μ l	1.0 μ l	¥27,400 →	¥19,000
BM4500120	100-1000 μ l	5.0 μ l	¥27,400 →	¥19,000
BM4500060	1000-5000 μ l	50.0 μ l	¥30,000 →	¥21,000
BM4500070	2000-10000 μ l	100.0 μ l	¥32,900 →	¥23,000

Model	検定容量		不正確度		不精密度		適合チップ
	[μ l]	[μ l]	[%]	[s.d. μ l]	[cv.%]	[μ l]	
BM4500000	Min	0.2	± 0.024	± 12.0	0.02	10.0	10
		1	± 0.035	± 3.5	0.035	3.5	
	Max	2	± 0.05	± 2.5	0.04	2.0	
BM4500010	Min	1	± 0.025	± 2.5	0.02	2.0	10
		5	± 0.10	± 2.0	0.05	1.0	
	Max	10	± 0.10	± 1.0	0.05	0.5	
BM4500080	Min	2	± 0.06	± 3.0	0.05	2.5	200
		10	± 0.15	± 1.5	0.07	0.7	
	Max	20	± 0.20	± 1.0	0.08	0.4	
BM4500110	Min	10	± 0.30	± 3.0	0.10	1.0	200
		50	± 0.60	± 1.2	0.20	0.4	
	Max	100	± 0.80	± 0.8	0.20	0.2	
BM4500090	Min	20	± 0.36	± 1.8	0.14	0.7	200
		100	± 1.00	± 1.0	0.40	0.4	
	Max	200	± 1.20	± 0.6	0.40	0.2	
BM4500120	Min	100	± 1.00	± 1.0	0.60	0.6	1000
		500	± 4.00	± 0.8	1.50	0.3	
	Max	1000	± 6.00	± 0.6	2.00	0.2	
BM4500060	Min	1000	± 8.00	± 0.8	3.0	0.3	5000
		2500	± 17.5	± 0.7	7.5	0.3	
	Max	5000	± 25.0	± 0.5	10.0	0.2	
BM4500070	Min	2000	± 20.0	± 1.0	6.0	0.3	10000
		5000	± 40.0	± 0.8	15.0	0.3	
	Max	10000	± 50.0	± 0.8	20.0	0.2	

ピペット (マニュアル)

Finnpipette デジタル マルチチャンネルピペット

thermo scientific



●グラビティデザイン

ピペット全体の重量をヘッドにある程度比重をおいたデザインにより、チップ装着、サンプル分注等のハンドリングが重力に大きく抵抗せずに行えます。

●スローカーブイジェクト

緩やかな湾曲を描いたイジェクターがチップイジェクト時に各ノズルごとイジェクトするデザインの為一度にイジェクトする(例: 8チャンネルであれば8本) 負荷がかからず、チップイジェクトに必要な力を軽減します。

3年保証

カタログNo.	容量範囲	一目盛刻み	希望販売価格	キャンペーン中の参考価格
8チャンネル				
BM4510000	0.5-10 μ l	0.1 μ l	¥117,600	→ ¥82,000
BM4510020	5-50 μ l	0.5 μ l	¥117,600	→ ¥82,000
BM4510030	50-300 μ l	5.0 μ l	¥117,600	→ ¥82,000
12チャンネル				
BM4510040	5-50 μ l	0.5 μ l	¥135,100	→ ¥94,000
16チャンネル				
BM4510070	5-50 μ l	0.5 μ l	¥179,000	→ ¥125,000

Model	検定容量		不正確度		不精密度		適合チップ
	[μ l]	[μ l]	[%]	[s.d. μ l]	[cv.%]	[μ l]	
8チャンネル							
BM4510000	Min	1	± 0.12	± 12.0	0.08	8.0	10
		5	± 0.20	± 4.0	0.15	3.0	
	Max	10	± 0.24	± 2.4	0.16	1.6	
BM4510020	Min	5	± 0.25	± 5.0	0.10	2.0	200
		25	± 0.625	± 2.5	0.30	1.2	
	Max	50	± 0.75	± 1.5	0.35	0.7	
BM4510030	Min	50	± 2.3	± 4.6	0.75	1.5	300
		150	± 2.25	± 1.5	0.75	0.6	
	Max	300	± 3.0	± 1.0	0.90	0.3	
12チャンネル							
BM4510010	Min	1	± 0.12	± 12.0	0.08	8.0	10
		5	± 0.2	± 4.0	0.15	3.0	
	Max	10	± 0.24	± 2.4	0.16	1.6	
BM4510040	Min	5	± 0.25	± 5.0	0.10	2.0	200
		25	± 0.625	± 2.5	0.30	1.2	
	Max	50	± 0.75	± 1.5	0.35	0.7	
BM4510050	Min	50	± 2.3	± 4.6	0.75	1.5	300
		150	± 2.25	± 1.5	0.75	0.6	
	Max	300	± 3.0	± 1.0	0.90	0.3	
16チャンネル							
BM4510070	Min	5	± 0.25	± 5.0	0.10	2.0	50 μ l 専用
		25	± 0.625	± 2.5	0.30	1.2	
	Max	50	± 0.75	± 1.5	0.35	0.7	

*当ページ掲載商品は包装: 1式、大箱包装: なしです。 *キャンペーン中の参考価格および希望販売価格は包装単位の価格です。大箱包装の価格ではありません。

機器

ピペット

チップ

リザーバー

チューブ&プレート

細胞培養

グローブ

こんな商品もあります

CRYO

機器

ピペット

チップ

リザーバー

チューブ&プレート

細胞培養

グローブ

こんな商品もあります

CRYO

チップ

Tラックヒンジ (ラック入りチップ) & Q-One® 詰め替えチップ

QSP
Quality Scientific Plastics

QSPのラックシステム

詰め替え式チップ「Q-One®」は交換プレート、チップに手が触れる事なく詰め替えが可能です！

2009年より「EARTH FRIENDLY」をコンセプトとした詰め替え式チップ「Q-One®」は、Tラックヒンジシリーズ、ファーストクラスフィルター付チップのラックにもご使用いただけます。



進化した詰め替えチップ Q-One®

エコロジー

スペースセーブ

ごみ50%削減!

ごみはプレート10枚と
トランスポートスリーブ
1枚のみ



交換プレートは0.2ml・0.6ml
チューブラックとして再利用可能

**保管スペース
縮小!**



詰める手間が
はぶけます

イージーピールオフシュリンク

シュリンク中心にある帯を片手で引っ張り

両側に開けば簡単にビニールを取る
ことができます。

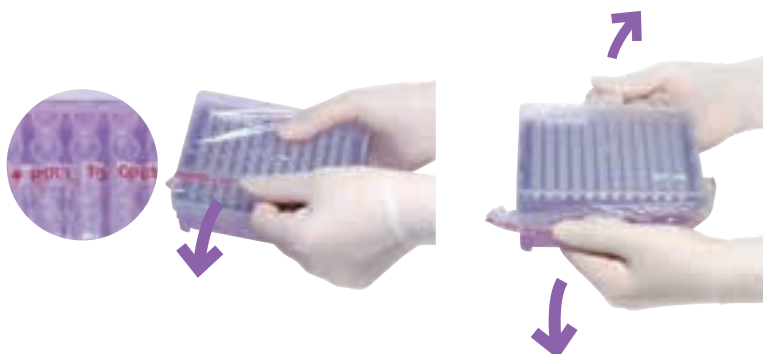

品質保証

各商品は以下の項目を含みません。

未滅菌：

- RNase/DNase
- DNA
- パイロジェン

電子滅菌済：

- RNase/DNase
- DNA
- パイロジェン/エンドトキシン
- バイオバーデン
- PCR インヒビター
- ATP

ロット固有の品質証明書のご依頼は、お近くの販売代理店に問い合わせ、カタログ番号とロット番号をお伝えください。

チップ

Tラックヒンジ (ラック入りチップ)



&Q-One® 詰め替えチップ



QSP
Quintek Scientific Plastics

ピペットチップのリロードシステム

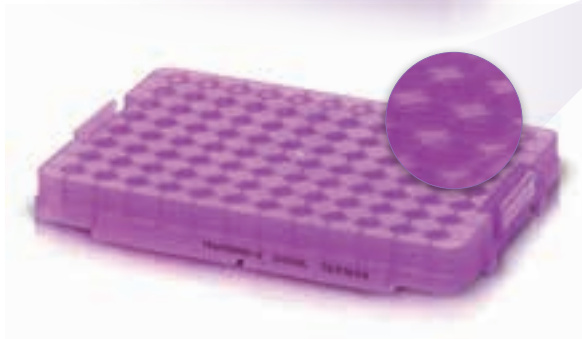

■ フリップロックラッチ:

片手での開閉が可能で、落下時に開くことはありません。

■ クリッククリップ:

凹凸の形状により、インサートを固定して抜け落ちを防ぎます。チップを付けて引き抜く時に角が持ち上がることがありません。

■ リサイクルロゴ:

すべてのラックコンポーネントに刻印されているため、リサイクル業者がプラスチックを適切にリサイクルできます。

■ U字の溝:

フタの取っ手はU字の溝にスライドし、オートクレープの通気時にフタを支持します。

■ 高さが一致:

インサートとラックの高さは一致しているため、マルチチャンネル分注が簡単に行えます。

■ フタの縁:

ラボ内で、積み上げたラックをカートに載せて移動する際、ラックが滑るのを防ぎます。

■ 逆向きにも使用可能なフタ:

ヒンジ式のフタは分注の妨げにならず、逆向きにして取り外し式のフタとして利用することもできます。

■ マルチチャンネル設計:

すべてのインサートは96ウェルマルチチャンネル形式です。

■ 堅牢なインサート:

折れ曲がりを防ぎ、ピペットをしっかり固定。マルチチャンネル分注に適しています。

■ 凹み穴:

マルチチャンネル作業用にチップをしっかり固定します。

■ インクジェット:

すべてのインサートに品番とロット番号が印字されているため、全商品のロットが追跡可能であり、再注文が簡単です。

■ エルゴクリップ:

縦に長いクリップにより、チップに手を触れることなく、簡単にインサートをつかめます。

リロード (詰め替え) のステップ

▶ ステップ 1



一番下のインサートをつかみ、ラックからスリーブを持ち上げて、スリーブ全体を空ラックに移します。スリーブの穴をラッチおよび背面のフタの突起部にしっかり合わせます。

▶ ステップ 2



一番上のインサートの中央部分を押し下げて、一番下のインサートを空トレイにそっと差し込みます。プラスチック製スリーブは、ラックが下にない状態で机上に置かないでください。

機器

ピペット

チップ

リザーバー

チューブ&プレート

細胞培養

グローブ

こんな商品もあります

CRYO

チップ

Tラックヒンジ (ラック入りチップ) & Q-One® 詰め替えチップ

QSP
Quality Scientific Plastics

DNase, RNase, Pyrogen, endotoxin Free オートクレーブ可能 (121℃, 15分)

30%
OFF!



ピペット適合表は
こちら

https://www.bmbio.com/pipette_compatibility/BM.html



-10μl 104シリーズ ショート 先端スリット 目盛付 全長：31.5mm

◆ 先端に2μlの目盛のある-10μlで最もスタンダードなタイプ



原寸大

QSPブランド商品をご購入
いただいた方はお得に商品
をご購入できます。
詳しくは右記QRコードをチェック!



カタログ No.	希望販売価格	キャンペーン中の参考価格
T104R-Q <small>未滅菌</small>	¥6,000	→ ¥4,200 @¥4.4
T104RS-Q <small>電子滅菌</small>	¥6,500	→ ¥4,550 @¥4.8

包装：960本 (96本×10ラック) ラック 大箱包装：960本×5

カタログ No.	希望販売価格	キャンペーン中の参考価格
T104RL-Q <small>未滅菌</small>	¥4,800	→ ¥3,360 @¥3.5
T104RLS-Q <small>電子滅菌</small>	¥5,600	→ ¥3,920 @¥4.1

包装：960本 (96本×5プレート×2パック) 詰め替え 大箱包装：960本×5

-10μl 102シリーズ ロング 先端スリット 目盛付 全長：46.0mm

◆ 1.5mlチューブ内にピペットが入らない様、全長を伸ばしたデザインのため、サンプルのコンタミネーションを防止。2, 5, 10, 20μlの目盛付



原寸大

-20μl 114シリーズ ロング 先端テーパード 全長：46.0mm

◆ シャープな先端テーパードカットが特徴の最もスタンダードなタイプ



原寸大

カタログ No.	希望販売価格	キャンペーン中の参考価格
T102R-Q <small>未滅菌</small>	¥6,200	→ ¥4,340 @¥4.6
T102RS-Q <small>電子滅菌</small>	¥6,600	→ ¥4,620 @¥4.9

包装：960本 (96本×10ラック) ラック 大箱包装：960本×5

カタログ No.	希望販売価格	キャンペーン中の参考価格
T114R-Q <small>未滅菌</small>	¥5,700	→ ¥3,990 @¥4.2
T114RS-Q <small>電子滅菌</small>	¥6,200	→ ¥4,340 @¥4.6

包装：960本 (96本×10ラック) ラック 大箱包装：960本×5

-200μl T090R-Qシリーズ 先端テーパード 全長：50.0mm



原寸大

カタログ No.	希望販売価格	キャンペーン中の参考価格
T090R-Q <small>未滅菌</small>	¥5,700	→ ¥3,990 @¥4.2
T090RS-Q <small>電子滅菌</small>	¥6,200	→ ¥4,340 @¥4.6

包装：960本 (96本×10ラック) ラック 大箱包装：960本×5

カタログ No.	希望販売価格	キャンペーン中の参考価格
T090RL-Q <small>未滅菌</small>	¥4,500	→ ¥3,150 @¥3.3
T090RLS-Q <small>電子滅菌</small>	¥5,500	→ ¥3,850 @¥4.1

包装：960本 (96本×5プレート×2パック) 詰め替え 大箱包装：960本×5

-200μl T070RN-Qシリーズ 先端テーパード 全長：50.0mm



原寸大

カタログ No.	希望販売価格	キャンペーン中の参考価格
T070RN-Q <small>未滅菌</small>	¥5,700	→ ¥3,990 @¥4.2
T070RNS-Q <small>電子滅菌</small>	¥6,200	→ ¥4,340 @¥4.6

包装：960本 (96本×10ラック) ラック 大箱包装：960本×5

カタログ No.	希望販売価格	キャンペーン中の参考価格
T070RLNS-Q <small>未滅菌</small>	¥5,500	→ ¥3,850 @¥4.1

包装：960本 (96本×5プレート×2パック) 詰め替え 大箱包装：960本×5
※T070シリーズの未滅菌詰め替えはございません。

チップ

Tラックヒンジ (ラック入りチップ) & Q-One® 詰め替えチップ



QSP
Quintek Scientific Plastics

DNase, RNase, Pyrogen, endotoxin Free オートクレーブ可能 (121℃, 15分)

30% OFF!



ピペット適合表はこちら

https://www.bmbio.com/pipette_compatibility/BM.html



QSPブランド商品をご購入いただいた方はお得に商品をご購入できます。詳しくは右記QRコードをチェック!



-200μl 110NEWシリーズ 全長: 50.0mm

◆ 最高の液切れを達成したチップ。様々なピペットにスムーズにフィッティングする、売上実績No.1のイエローチップ



原寸大

カタログ No.	希望販売価格	キャンペーン中の参考価格
T110R-NEW	¥5,700	→ ¥3,990 @¥4.2
T110RS-NEW	¥6,200	→ ¥4,340 @¥4.6

包装: 960本 (96本×10ラック) **ラック** 大箱包装: 960本×5

カタログ No.	希望販売価格	キャンペーン中の参考価格
110RL-NEW	¥4,800	→ ¥3,360 @¥3.5
110RLS-NEW	¥5,500	→ ¥3,850 @¥4.1

包装: 960本 (96本×5プレート×2パック) **詰め替え** 大箱包装: 960本×5

-200μl TW110Nシリーズ 全長: 50.0mm

◆ 極薄・ストレート形状で好評のあるチップ



原寸大

カタログ No.	希望販売価格	キャンペーン中の参考価格
TTW110RN-Q	¥5,700	→ ¥3,990 @¥4.2
TTW110RNS-Q	¥6,200	→ ¥4,340 @¥4.6

包装: 960本 (96本×10ラック) **ラック** 大箱包装: 960本×5

カタログ No.	希望販売価格	キャンペーン中の参考価格
TTW110RLN-Q	¥4,800	→ ¥3,360 @¥3.5
TTW110RLNS-Q	¥5,500	→ ¥3,850 @¥4.1

包装: 960本 (96本×5プレート×2パック) **詰め替え** 大箱包装: 960本×5

-200μl 113-Gシリーズ 全長: 51.0mm

◆ 先端テーパカットにより、分注時にサンプルがチップ外壁に付きにくいイエローチップ。50, 100, 200μlの目盛付



原寸大

カタログ No.	希望販売価格	キャンペーン中の参考価格
T113R-Q	¥5,800	→ ¥4,060 @¥4.3
T113RS-Q	¥6,300	→ ¥4,410 @¥4.6

包装: 960本 (96本×10ラック) **ラック** 大箱包装: 960本×5

カタログ No.	希望販売価格	キャンペーン中の参考価格
T113RL-Q	¥4,800	→ ¥3,360 @¥3.5
T113RLS-Q	¥5,500	→ ¥3,850 @¥4.1

包装: 960本 (96本×5プレート×2パック) **詰め替え** 大箱包装: 960本×5

-200μl 113-GNシリーズ 全長: 51.0mm

◆ 先端テーパカットにより、分注時にサンプルがチップ外壁に付きにくい上、色がナチュラルなのでサンプルの目視に最適。50, 100, 200μlの目盛付



原寸大

カタログ No.	希望販売価格	キャンペーン中の参考価格
T113RN-Q	¥5,800	→ ¥4,060 @¥4.3
T113RNS-Q	¥6,300	→ ¥4,410 @¥4.6

包装: 960本 (96本×10ラック) **ラック** 大箱包装: 960本×5

カタログ No.	希望販売価格	キャンペーン中の参考価格
T113RLN-Q	¥4,800	→ ¥3,360 @¥3.5
T113RLNS-Q	¥5,500	→ ¥3,850 @¥4.1

包装: 960本 (96本×5プレート×2パック) **詰め替え** 大箱包装: 960本×5

*キャンペーン中の参考価格および希望販売価格は包装単位の価格です。大箱包装の価格ではありません。

機器

ピペット

チップ

リザーバー

チューブ&プレート

細胞培養

グローブ

こんな商品もあります

C R Y O

機器

ピペット

チップ

リザーバー

チューブ&プレート

細胞培養

グローブ

こんな商品もあります

CRYO

チップ

Tラックヒンジ (ラック入りチップ) & Q-One® 詰め替えチップ



DNase, RNase, Pyrogen, endotoxin Free オートクレーブ可能 (121℃, 15分)

30% OFF!



ピペット適合表はこちら

https://www.bmbio.com/pipette_compatibility/BM.html



-1250μl 112-XLシリーズ ロング 先端テーパー 目盛付 1000 全長：89.0mm

- ◆ ロングタイプ
- ◆ 先端テーパーカットにより、分注時にサンプルがチップ外壁に付きにくいチップ。100, 200, 500, 1000μlの目盛付

QSPブランド商品をご購入いただいた方はお得に商品をご購入できます。詳しくは右記QRコードをチェック!



カタログ No.	希望販売価格	キャンペーン中の参考価格
T112XLR-Q <small>未滅菌</small>	¥7,900	→ ¥5,530 @¥5.8
T112XLR-S-Q <small>電子滅菌</small>	¥8,900	→ ¥6,230 @¥6.5
包装：960本 (96本×10ラック) ラック 大箱包装：960本×5		

カタログ No.	希望販売価格	キャンペーン中の参考価格
T112XLRL-Q <small>未滅菌</small>	¥6,300	→ ¥4,410 @¥4.6
T112XLRLS-Q <small>電子滅菌</small>	¥7,200	→ ¥5,040 @¥5.3
包装：960本 (96本×5プレート×2パック) 詰め替え 大箱包装：960本×5		

-1250μl 112-NXLシリーズ ロング 先端テーパー 目盛付 1000 全長：89.0mm

- ◆ ロングタイプ
- ◆ 先端テーパーカットにより、分注時にサンプルがチップ外壁に付きにくい上、色がナチュラルなのでサンプルの目視に最適。100, 200, 500, 1000μlの目盛付



カタログ No.	希望販売価格	キャンペーン中の参考価格
T112NXLRL-Q <small>未滅菌</small>	¥7,900	→ ¥5,530 @¥5.8
T112NXLRLS-Q <small>電子滅菌</small>	¥8,900	→ ¥6,230 @¥6.5
包装：960本 (96本×10ラック) ラック 大箱包装：960本×5		

カタログ No.	希望販売価格	キャンペーン中の参考価格
T112NXLRL-Q <small>未滅菌</small>	¥6,300	→ ¥4,410 @¥4.6
T112NXLRLS-Q <small>電子滅菌</small>	¥7,200	→ ¥5,040 @¥5.3
包装：960本 (96本×5プレート×2パック) 詰め替え 大箱包装：960本×5		

*キャンペーン中の参考価格および希望販売価格は包装単位の価格です。大箱包装の価格ではありません。

チップ

QSP ファーストクラスフィルター付チップ・ラック

QSP
Quality Scientific Plastics

DNase, RNase, Pyrogen, endotoxin Free

オートクレーブ不可

親水性フィルター自体がミストを保持し、エアロゾルからクロスコンタミを防ぎます。オーバーフローは防げませんので、慎重なピPETTING操作を行って下さい。

30% OFF!

ピPET適合表はこちら
https://www.bmbio.com/pipette_compatibility/BM.html



-10μl ショート 先端ストリート 目盛付 10 20 全長: 31.5mm 目盛: 2μl



原寸大

-10μl ロング 先端テーパー 全長: 46.0mm



原寸大

-10μl ロング 先端ストリート 目盛付 2 5 10 全長: 46.0mm 目盛: 2, 5, 10μl



原寸大

-20μl ロング 先端テーパー 全長: 46.0mm



原寸大

-20μl 先端テーパー 全長: 51.0mm



原寸大

-100μl 先端テーパー 全長: 51.0mm



原寸大

-200μl 先端テーパー 目盛付 10 50 100 200 全長: 59.0mm 目盛: 10, 50, 100, 200μl



原寸大

-200μl 先端ストリート 目盛付 50 100 200 全長: 50.0mm 目盛: 50, 100, 200μl



原寸大

マルチフィットデザイン
マルチチャンネル
ピPETに最適!!

-1000μl 先端テーパー 目盛付 100 200 500 1000 全長: 89.0mm 目盛: 100, 200, 500, 1000μl



原寸大

カタログ No.

希望販売価格

キャンペーン中の参考価格

TF104-10-Q 電子滅菌

¥13,000

→ **¥9,100 @¥9.5**

包装: 960本 (96本×10ラック) 大箱包装: 960本×5

◆ -10μlで最もスタンダードなタイプ。

TF114-10-Q 電子滅菌

¥13,000

→ **¥9,100 @¥9.5**

包装: 960本 (96本×10ラック) 大箱包装: 960本×5

◆ 主に エッペンドルフ社 対応の-10μlチップ

TF102-10-Q 電子滅菌

¥13,000

→ **¥9,100 @¥9.5**

包装: 960本 (96本×10ラック) 大箱包装: 960本×5

◆ -10μlのロングタイプ
◆ 1.5mlチューブ内にピPETが入らないように全長を伸ばしたデザインのため、サンプルのコンタミネーションを防止

TF114-20-Q 電子滅菌

¥12,900

→ **¥9,030 @¥9.5**

包装: 960本 (96本×10ラック) 大箱包装: 960本×5

◆ 主に エッペンドルフ社 対応の-20μlチップ
◆ シャープな先端テーパーカットの最もスタンダードなタイプ

TF113-20-Q 電子滅菌

¥13,000

→ **¥9,100 @¥9.5**

包装: 960本 (96本×10ラック) 大箱包装: 960本×5

◆ -20μlで最もスタンダードなタイプ

TF113-100-Q 電子滅菌

¥13,000

→ **¥9,100 @¥9.5**

包装: 960本 (96本×10ラック) 大箱包装: 960本×5

◆ 使用できるピPETが多い-100μlのスタンダードタイプ

TF108-200-Q 電子滅菌

¥13,000

→ **¥9,100 @¥9.5**

包装: 960本 (96本×10ラック) 大箱包装: 960本×5

◆ 使用できるピPETが多い-200μlのスタンダードタイプ

TF140-200-Q 電子滅菌

¥13,000

→ **¥9,100 @¥9.5**

包装: 960本 (96本×10ラック) 大箱包装: 960本×5

◆ -200μlのスタンダードタイプ

TF112-1000-Q 電子滅菌

¥13,000

→ **¥9,100 @¥9.5**

包装: 960本 (96本×10ラック) 大箱包装: 960本×5

◆ -1000μlのスリムデザインタイプ

ラック包装はイージーピールオフシュリンクを採用

シュリンク中心にある帯を片手で引っぱり、両側に開けば簡単にビニールを取ることができます。

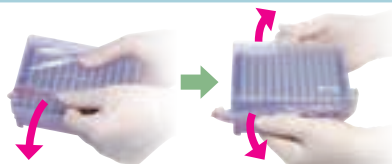

使いやすい
Tラック



チップ

QSP ファーストクラスフィルター付チップ・バルク

QSP
Quality Scientific Plastics

DNase, RNase, Pyrogen, endotoxin Free

オートクレーブ不可

30% OFF!

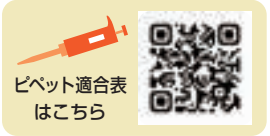

親水性フィルター自体がミストを保持し、エアロゾルからクロスコンタミを防ぎます。オーバーフローは防げませんので、慎重なピペティング操作を行って下さい。

QSPブランド商品をご購入いただいた方はお得に商品をご購入できます。詳しくは右記QRコードをチェック!



-10μl



全長：31.5mm 目盛：2μl



原寸大

カタログ No.

F104-S-10-Q 電子滅菌

希望販売価格

キャンペーン中の参考価格

¥24,000 → **¥16,800 @¥16.8**

包装：1000本 (1本個装×100本×10パック) **バルク** 大箱包装：-

◆ -10μlで最もスタンダードなタイプ。

-10μl



全長：46.0mm



原寸大

カタログ No.

FA114-10-Q 未滅菌

希望販売価格

キャンペーン中の参考価格

¥10,200 → **¥7,140 @¥7.2**

包装：1,000本 (1,000本×1パック) **バルク** 大箱包装：1000本×5

◆ 主に エッペンドルフ社 対応の-10μlチップ
◆ オートクレーブ可能

-10μl



全長：46.0mm 目盛：2, 5, 10μl



原寸大

カタログ No.

F102-S-10-Q 電子滅菌

希望販売価格

キャンペーン中の参考価格

¥24,000 → **¥16,800 @¥16.8**

包装：1000本 (1本個装×100本×10パック) **バルク** 大箱包装：-

◆ -10μlのロングタイプ
◆ 1.5mlチューブ内にピペットが入らないように全長を伸ばしたデザインのため、サンプルのコンタミネーションを防止

-1000μl

全長：88.3mm



原寸大

カタログ No.

F111-NXL-S-1000-Q 電子滅菌

希望販売価格

キャンペーン中の参考価格

¥24,000 → **¥16,800 @¥16.8**

包装：1000本 (1本個装×1000パック) **バルク** 大箱包装：1000本×5

機器

ピペット

チップ

リザーバー

チューブ&プレート

細胞培養

グローブ

こんな商品もあります

CRYO

チップ

QSP バルクチップ & 詰め替えチップ・ラックチップ



DNase, RNase, Pyrogen, endotoxin Free オートクレーブ可能 (121℃, 15分)

30% OFF!

ピペット適合表はこちら

https://www.bmbio.com/pipette_compatibility/BM.html



-10μl ショート 先端ストレート 目盛付 全長: 31.5mm 目盛: 2μl
◆ 先端に2μlの目盛のある-10μlで最もスタンダードなタイプ



カタログ No. 104-Q 未滅菌 希望販売価格 ¥2,800 → **¥1,960** @¥2.0
パッケージ: 1,000本 (1,000本×1パック) **バルク** 大箱包装: 1,000本×10

-10μl ロング 先端ストレート 目盛付 全長: 46.0mm 目盛: 2, 5, 10, 20μl
◆ 1.5mlチューブ内にピペットが入らない様、全長を伸ばしたデザインのため、サンプルのコンタミネーションを防止。



カタログ No. 102-Q 未滅菌 希望販売価格 ¥2,900 → **¥2,030** @¥2.1
パッケージ: 1,000本 (1,000本×1パック) **バルク** 大箱包装: 1,000本×10

-20μl ロング テーパー 先端 全長: 46.0mm
◆ シャープな先端テーパーカットが特徴の最もスタンダードなタイプ



カタログ No. 114-Q 未滅菌 希望販売価格 ¥2,800 → **¥1,960** @¥2.0
パッケージ: 1,000本 (1,000本×1パック) **バルク** 大箱包装: 1,000本×10

-200μl 先端テーパー 全長: 50.0mm



カタログ No. T070-Q 未滅菌 希望販売価格 ¥2,600 → **¥1,820** @¥1.9
パッケージ: 1,000本 (1,000本×1パック) **バルク** 大箱包装: 1,000本×10

-200μl 先端ストレート 全長: 50.0mm



カタログ No. T090-Q 未滅菌 希望販売価格 ¥2,600 → **¥1,820** @¥1.9
パッケージ: 1,000本 (1,000本×1パック) **バルク** 大箱包装: 1,000本×10

-200μl 先端ストレート 全長: 50.0mm
◆ 最高の液切れを追及したチップ。様々なピペットにスムーズにフィッティングする、売上実績No.1のイエローチップ



カタログ No. 110NEW 未滅菌 希望販売価格 ¥2,600 → **¥1,820** @¥1.9
パッケージ: 1,000本 (1,000本×1パック) **バルク** 大箱包装: 1,000本×10

-200μl 先端ストレート 全長: 50.0mm
◆ 20年以上愛用され続けておりますスタンダードなイエローチップです。
※ご注文の際は "110-CLASSIC" とご指定ください。

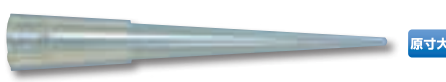

カタログ No. HRI-110NEW 未滅菌 希望販売価格 ¥25,000 → **¥17,500** @¥3.7
パッケージ: 4800本 (96本×50プレート) **詰め替え** 大箱包装: -

-200μl 先端ストレート 全長: 50.0mm
◆ シンプルなスタンダードデザインです。
◆ 色もナチュラルで、サンプルの目視に最適です。

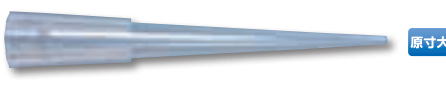

カタログ No. 110-CLASSIC 未滅菌 希望販売価格 ¥2,500 → **¥1,750** @¥1.8
パッケージ: 1,000本 (1,000本×1パック) **バルク** 大箱包装: 1,000本×10

110-96R-CLASSIC 未滅菌 希望販売価格 ¥5,700 → **¥3,990** @¥4.2
パッケージ: 960本 (96本×10ラック) **ラック** 大箱包装: 960本×5

110-96RS-CLASSIC 電子滅菌 希望販売価格 ¥6,200 → **¥4,340** @¥4.6
パッケージ: 960本 (96本×10ラック) **ラック** 大箱包装: 960本×5

カタログ No. 110-N-Q 未滅菌 希望販売価格 ¥2,600 → **¥1,820** @¥1.9
パッケージ: 1,000本 (1,000本×1パック) **バルク** 大箱包装: 1,000本×10

110-96RN-Q 未滅菌 希望販売価格 ¥5,700 → **¥3,990** @¥4.2
パッケージ: 960本 (96本×10ラック) **ラック** 大箱包装: 960本×5

110-96RNS-Q 電子滅菌 希望販売価格 ¥6,200 → **¥4,340** @¥4.6
パッケージ: 960本 (96本×10ラック) **ラック** 大箱包装: 960本×5

*キャンペーン中の参考価格および希望販売価格は包装単位の価格です。大箱包装の価格ではありません。

機器

ピペット

チップ

リザーバー

チューブ&プレート

細胞培養

グローブ

こんな商品もあります

CRYO

機器

ピペット

チップ

リザーバー

チューブ&プレート

細胞培養

グローブ

こんな商品もあります

CRYO

チップ

QSP バルクチップ & ラックチップ

QSP
Quality Scientific Plastics

DNase, RNase, Pyrogen, endotoxin Free オートクレーブ可能 (121℃, 15分)

30% OFF!

ピペット適合表はこちら
https://www.bmbio.com/pipette_compatibility/BM.html



-200μl

先端ストレート 全長：48.9mm

◆主に eppendorf社 対応のピペットチップです。



(ノーマルラック)

カタログ No.

115-Q 未滅菌

希望販売価格

¥2,800

キャンペーン中の参考価格

→ **¥1,960** @**¥2.0**

包装：1,000本 (1,000本×1パック) **バルク** 大箱包装：1,000本×10

115-96RS-Q 電子滅菌 ¥5,700 → **¥3,990** @**¥4.2**

包装：960本 (96本×10ラック) **ラック** 大箱包装：960本×5

-200μl

先端テーパ 目盛付 全長：51.0mm 目盛：50, 100, 200μl



原寸大

カタログ No.

113-G-Q 未滅菌

希望販売価格

¥2,900

キャンペーン中の参考価格

→ **¥2,030** @**¥2.1**

包装：1,000本 (1,000本×1パック) **バルク** 大箱包装：1,000本×10

-200μl

先端テーパ 目盛付 全長：51.0mm 目盛：50, 100, 200μl



原寸大

カタログ No.

113-GN-Q 未滅菌

希望販売価格

¥2,900

キャンペーン中の参考価格

→ **¥2,030** @**¥2.1**

包装：1,000本 (1,000本×1パック) **バルク** 大箱包装：1,000本×10

-300μl

先端テーパ 目盛付 全長：59.0mm 目盛：10, 50, 100, 200μl

◆目盛付きでサンプルの目視に最適



原寸大

(ノーマルラック)

カタログ No.

108-G-Q 未滅菌

希望販売価格

¥3,400

キャンペーン中の参考価格

→ **¥2,380** @**¥2.4**

包装：1,000本 (1,000本×1パック) **バルク** 大箱包装：1,000本×10

108-96RG-Q 未滅菌 ¥6,000 → **¥4,200** @**¥4.4**

包装：960本 (96本×10ラック) **ラック** 大箱包装：960本×5

108-96RGS-Q 電子滅菌 ¥6,300 → **¥4,410** @**¥4.6**

包装：960本 (96本×10ラック) **ラック** 大箱包装：960本×5

-1000μl

先端ストレート 全長：71.0mm

◆様々なシングルピペットに兼用できる最もスタンダードなブルーチップ

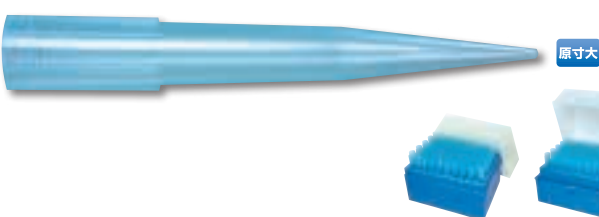

原寸大

(ノーマルラック) (ヒンジラック)

カタログ No.

111-Q 未滅菌

希望販売価格

¥3,000

キャンペーン中の参考価格

→ **¥2,100** @**¥2.1**

包装：1,000本 (1,000本×1パック) **バルク** 大箱包装：1,000本×10

111-R100-Q 未滅菌 ¥6,600 → **¥4,620** @**¥4.7**

包装：1,000本 (100本×10ラック) **ラック** 大箱包装：1,000本×5

111-R100S-Q 電子滅菌 ¥7,300 → **¥5,110** @**¥5.2**

包装：1,000本 (100本×10ラック) **ラック** 大箱包装：1,000本×5

H-111-R100S-Q 電子滅菌 ¥7,100 → **¥4,970** @**¥5.0**

包装：1,000本 (100本×10ラック) **ラック** 大箱包装：1,000本×5

-1000μl

先端ストレート 全長：71.0mm

◆様々なシングルピペットに兼用できる最もスタンダードなタイプで、色がナチュラルなのでサンプルの目視に最適



原寸大

(ノーマルラック) (ヒンジラック)

カタログ No.

111-N-Q 未滅菌

希望販売価格

¥3,000

キャンペーン中の参考価格

→ **¥2,100** @**¥2.1**

包装：1,000本 (1,000本×1パック) **バルク** 大箱包装：1,000本×10

111-R100N-Q 未滅菌 ¥6,600 → **¥4,620** @**¥4.7**

包装：1,000本 (100本×10ラック) **ラック** 大箱包装：1,000本×5

111-R100NS-Q 電子滅菌 ¥7,300 → **¥5,110** @**¥5.2**

包装：1,000本 (100本×10ラック) **ラック** 大箱包装：1,000本×5

*キャンペーン中の参考価格および希望販売価格は包装単位の価格です。大箱包装の価格ではありません。

チップ

QSP バルクチップ & ラックチップ



DNase, RNase, Pyrogen, endotoxin Free オートクレーブ可能 (121℃, 15分)

30% OFF!

ピペット適合表はこちら
https://www.bmbio.com/pipette_compatibility/BM.html

-1000μl 全長: 70.5mm 目盛: 250, 500, 1000μl

◆ 独特な太線の目盛で液量を確認しやすくなっています。



カタログ No. **112-G-Q** 希望販売価格 ~~¥3,300~~ → **¥2,310 @¥2.4** **キャンペーン中の参考価格**

包装: 1,000本 (1,000本×1パック) **バルク**
 大箱包装: 1,000本×10

カタログ No. **112-R100GS-Q** 希望販売価格 ~~¥7,600~~ → **¥5,320 @¥5.4**

包装: 1,000本 (100本×10ラック) **ラック**
 大箱包装: 1,000本×5

-1000μl 全長: 70.5mm 目盛: 250, 500, 1000μl

◆ 独特な太線の目盛で液量を確認しやすくなっています。

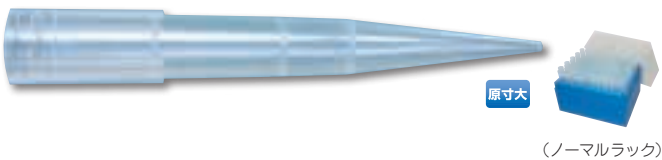

カタログ No. **112-GN-Q** 希望販売価格 ~~¥3,300~~ → **¥2,310 @¥2.4** **キャンペーン中の参考価格**

包装: 1,000本 (1,000本×1パック) **バルク**
 大箱包装: 1,000本×10

カタログ No. **112-R100GNS-Q** 希望販売価格 ~~¥7,600~~ → **¥5,320 @¥5.4**

包装: 1,000本 (100本×10ラック) **ラック**
 大箱包装: 1,000本×5

-1000μl 全長: 69.6mm

◆ 主に eppendorf社 対応のブルーチップです。



カタログ No. **116-Q** 希望販売価格 ~~¥3,300~~ → **¥2,310 @¥2.4** **キャンペーン中の参考価格**

包装: 1,000本 (1,000本×1パック) **バルク**
 大箱包装: 1,000本×10

カタログ No. **116-R100S-Q** 希望販売価格 ~~¥7,600~~ → **¥5,320 @¥5.4**

包装: 1,000本 (100本×10ラック) **ラック**
 大箱包装: 1,000本×5

-1250μl 全長: 89.0mm 目盛: 100, 200, 500, 1000μl

◆ ロングタイプ
 ◆ 先端テーパカットにより、分注時にサンプルがチップ外壁に付きにくいチップ



カタログ No. **112-XL-Q** 希望販売価格 ~~¥4,000~~ → **¥2,800 @¥2.8** **キャンペーン中の参考価格**

包装: 1,000本 (1,000本×1パック) **バルク**
 大箱包装: 1,000本×10

-1250μl 全長: 89.0mm 目盛: 100, 200, 500, 1000μl

◆ ロングタイプ
 ◆ 先端テーパカットにより、分注時にサンプルがチップ外壁に付きにくい上、色がナチュラルなのでサンプルの目視に最適



カタログ No. **112-NXL-Q** 希望販売価格 ~~¥4,000~~ → **¥2,800 @¥2.8** **キャンペーン中の参考価格**

包装: 1,000本 (1,000本×1パック) **バルク**
 大箱包装: 1,000本×10

**空ラックが
お買い得!!**

QSPバルクチップ用空ラック (インサート付)

● **10μl用**

カタログ No.

T10ERINSERT-Q

希望販売価格 ~~¥4,100~~ → **¥2,870 @¥287** **キャンペーン中の参考価格**

包装: 10個 (10個×1パック) **空ラック**
 大箱包装: 10個×5

● **200μl用**

カタログ No.

T200ERINSERT-Q

希望販売価格 ~~¥4,100~~ → **¥2,870 @¥287** **キャンペーン中の参考価格**

包装: 10個 (10個×1パック) **空ラック**
 大箱包装: 10個×5

● **1250μl用**

カタログ No.

T1000ERINSERT-Q

希望販売価格 ~~¥4,500~~ → **¥3,150 @¥315** **キャンペーン中の参考価格**

包装: 10個 (10個×1パック) **空ラック**
 大箱包装: 10個×5
 ※112-XL, 112-NXLチップ用

*キャンペーン中の参考価格および希望販売価格は包装単位の価格です。大箱包装の価格ではありません。

機器

ピペット

チップ

リザーバー

チューブ&プレート

細胞培養

グローブ

こんな商品もあります

CRYO



チップ

フィット感の高い プラチナ柔チップ〈低吸着タイプ〉



DNase, RNase, Pyrogen, endotoxin Free

オートクレーブ可能 (121℃, 15分)



ピペット適合表は
こちら

https://www.bmbio.com/pipette_compatibility/BM.html



-10μl



全長：45.7mm 目盛：2, 10μl



カタログ No.

希望販売価格

キャンペーン中の参考価格

WE10



包装：1,000本 (1,000本×1パック)
大箱包装：1,000本×10



¥3,300

→ **¥2,300** @¥2.3

WE10-RL



包装：960本 (96本×10プレート)
大箱包装：960本×5



¥6,700

→ **¥4,650** @¥4.9

WE10-RS



包装：960本 (96本×10ラック)
大箱包装：960本×5



¥8,600

→ **¥6,000** @¥6.3

-200μl



全長：50.8mm 目盛：10, 50, 100μl



カタログ No.

希望販売価格

キャンペーン中の参考価格

WE200



包装：1,000本 (1,000本×1パック)
大箱包装：1,000本×10



¥3,000

→ **¥2,100** @¥2.1

WE200-RL



包装：960本 (96本×10プレート)
大箱包装：960本×5



¥6,200

→ **¥4,300** @¥4.5

WE200-RS



包装：960本 (96本×10ラック)
大箱包装：960本×5



¥8,800

→ **¥6,150** @¥6.5

-300μl



全長：59.4mm 目盛：10, 50, 100μl



カタログ No.

希望販売価格

キャンペーン中の参考価格

WE300



包装：1,000本 (1,000本×1パック)
大箱包装：1,000本×10



¥3,600

→ **¥2,500** @¥2.5

WE300-RL



包装：960本 (96本×10プレート)
大箱包装：960本×5



¥7,000

→ **¥4,900** @¥5.2

WE300-RS



包装：960本 (96本×10ラック)
大箱包装：960本×5



¥8,600

→ **¥6,000** @¥6.3

-1000μl



全長：98.3mm 目盛：200, 500, 1000μl



カタログ No.

希望販売価格

キャンペーン中の参考価格

WE1000



包装：768本 (768本×1パック)
大箱包装：768本×10



¥4,100

→ **¥2,850** @¥3.8

WE1000-RL



包装：768本 (96本×8プレート)
大箱包装：768本×5



¥7,100

→ **¥4,950** @¥6.5

WE1000-RS



包装：768本 (96本×8ラック)
大箱包装：768本×5



¥9,200

→ **¥6,400** @¥8.4

機器

ピペット

チップ

リザーバー

チューブ&プレート

細胞培養

グローブ

こんな商品もあります

CRYO



チップ



フィット感の高い プラチナ柔チップ〈低吸着タイプ〉

プラチナ柔チップ用空ラック

*詰替え用に使用する場合は、付属のプレートを外してご使用ください



● 10μl用

カタログ No.

WE10-ERI 未滅菌

希望販売価格 **¥5,800** → **¥4,000 @¥400**

包装：10個（10個×1パック） **空ラック**



● 200/300μl用

カタログ No.

WE200-ERI 未滅菌

希望販売価格 **¥5,800** → **¥4,000 @¥400**

包装：10個（10個×1パック） **空ラック**



● 1000μl用

カタログ No.

WE1000-ERI 未滅菌

希望販売価格 **¥5,800** → **¥4,000 @¥500**

包装：8個（8個×1パック） **空ラック**

バルク
(フィルターなし)



開閉が便利なチャック袋

リフィル
(フィルターなし)



詰め替え簡単！
省スペース！ゴミ削減！

ラック
(フィルター付・なし)

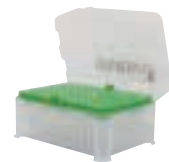

開閉が便利なヒンジ式ラック
(ロック付き)

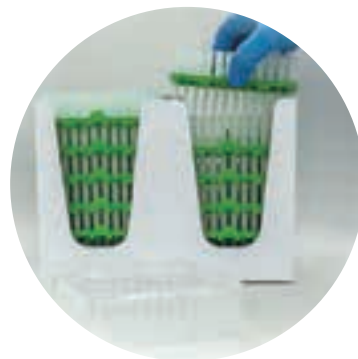

機器

ビヘット

チップ

リザーバー

チューブ&プレート

細胞培養

グローブ

こんな商品もあります

CRYO



チップ

フィット感の高い プラチナ柔フィルター付チップ〈低吸着タイプ〉



DNase, RNase, Pyrogen, endotoxin Free

オートクレーブ不可



ピペット適合表は
こちら

https://www.bmbio.com/pipette_compatibility/BM.html



機器

ピペット

チップ

リザーバー

チューブ&プレート

細胞培養

グローブ

こんな商品もあります

CRYO

-10μl

ロング
先端
スリット

目盛付
10
100

Soft Fit
ソフトフィット

ウルトラ
クリア

全長：45.7mm 目盛：2, 10μl



カタログ No.

希望販売価格

キャンペーン中の参考価格

WEF-10RS 電子滅菌

¥16,700

→ **¥11,500 @¥12**

包装：960本 (96本×10ラック) ラック
大箱包装：960本×5

-20μl

先端
スリット

目盛付
10
100

Soft Fit
ソフトフィット

ウルトラ
クリア

全長：50.8mm 目盛：10μl



カタログ No.

希望販売価格

キャンペーン中の参考価格

WEF-20RS 電子滅菌

¥16,700

→ **¥11,500 @¥12**

包装：960本 (96本×10ラック) ラック
大箱包装：960本×5

-100μl

先端
スリット

目盛付
10
100

Soft Fit
ソフトフィット

ウルトラ
クリア

全長：59.4mm 目盛：10, 50, 100μl



カタログ No.

希望販売価格

キャンペーン中の参考価格

WEF-100RS 電子滅菌

¥16,700

→ **¥11,500 @¥12**

包装：960本 (96本×10ラック) ラック
大箱包装：960本×5

-200μl

先端
スリット

目盛付
10
100

Soft Fit
ソフトフィット

ウルトラ
クリア

全長：59.4mm 目盛：10, 50, 100μl



カタログ No.

希望販売価格

キャンペーン中の参考価格

WEF-200RS 電子滅菌

¥16,700

→ **¥11,500 @¥12**

包装：960本 (96本×10ラック) ラック
大箱包装：960本×5

-1000μl

ロング
先端
スリット

目盛付
10
100

Soft Fit
ソフトフィット

ウルトラ
クリア

全長：98.3mm 目盛：200, 500, 1000μl



カタログ No.

希望販売価格

キャンペーン中の参考価格

WEF-1000RS 電子滅菌

¥16,700

→ **¥11,500 @¥15**

包装：768本 (96本×8ラック) ラック
大箱包装：768本×5

チップ

大容量チップ



DNase, RNase, Pyrogen, endotoxin Free オートクレーブ可能 (121℃, 15分) (※フィルター付は不可)

-5000μl BM-5MLシリーズ 全長: 123.0mm 目盛: 0.5ml刻み

◆主にピペットマンP-5000対応のピペットチップです。



原寸大



カタログ No.	未滅菌	包装	大箱包装	希望販売価格	キャンペーン中の参考価格
BM-5ML		包装: 250本 (250本×1パック) 大箱包装: 250本×10		バルク ¥4,200 →	¥2,900 @¥11.7
BM-R5ML		包装: 500本 (50本×10ラック) 大箱包装: 500本×4		ラック ¥20,300 →	¥14,200 @¥28.4
BM-RS5ML		包装: 500本 (50本×10ラック) 大箱包装: 500本×4		ラック ¥23,000 →	¥16,000 @¥32.0
BM-FR5ML		包装: 500本 (50本×10ラック) 大箱包装: 500本×4		ラック ¥99,600 →	¥69,700 @¥139.4

-5000μl BM-5MLEシリーズ 全長: 123.0mm 目盛: 0.5ml刻み

◆主にEppendorf社対応ピペットチップです。



原寸大



カタログ No.	未滅菌	包装	大箱包装	希望販売価格	キャンペーン中の参考価格
BM-5MLE		包装: 250本 (250本×1パック) 大箱包装: 250本×10		バルク ¥4,200 →	¥2,900 @¥11.7
BM-R5MLE		包装: 500本 (50本×10ラック) 大箱包装: 500本×4		ラック ¥20,300 →	¥14,200 @¥28.4
BM-RS5MLE		包装: 500本 (50本×10ラック) 大箱包装: 500本×4		ラック ¥23,000 →	¥16,000 @¥32.0
BM-FR5MLE		包装: 500本 (50本×10ラック) 大箱包装: 500本×4		ラック ¥99,600 →	¥69,700 @¥139.4

-10000μl BM-10MLXLシリーズ 全長: 161.0mm 目盛: 0.5ml刻み

◆主にピペットマンP-10ML用のピペットチップです。



原寸大



カタログ No.	未滅菌	包装	大箱包装	希望販売価格	キャンペーン中の参考価格
BM-10MLXL		包装: 100本 (100本×1パック) 大箱包装: 100本×10★		バルク ¥4,600 →	¥3,200 @¥32.0
BM-R10MLXL		包装: 250本 (25本×10ラック) 大箱包装: 250本×4		ラック ¥25,800 →	¥18,000 @¥72.0
BM-RS10MLXL		包装: 250本 (25本×10ラック) 大箱包装: 250本×4		ラック ¥28,700 →	¥20,000 @¥80.0
BM-FR10MLXL		包装: 250本 (25本×10ラック) 大箱包装: 250本×4		ラック ¥94,600 →	¥66,200 @¥264.8

★200本入りから100本入りに変更しました。

-10000μl BM-10MLXLFLシリーズ 全長: 144.0mm

◆主にFinnpipette, sartorius (BIOHIT)社対応のピペットチップです。



原寸大



カタログ No.	未滅菌	包装	大箱包装	希望販売価格	キャンペーン中の参考価格
BM-10MLXLFL		包装: 100本 (100本×1パック) 大箱包装: 100本×10★		バルク ¥4,600 →	¥3,200 @¥32.0
BM-R10MLXLFL		包装: 250本 (25本×10ラック) 大箱包装: 250本×4		ラック ¥23,600 →	¥16,500 @¥66.0
BM-RS10MLXLFL		包装: 250本 (25本×10ラック) 大箱包装: 250本×4		ラック ¥26,400 →	¥18,400 @¥73.6

★200本入りから100本入りに変更しました。

*キャンペーン中の参考価格および希望販売価格は包装単位の価格です。大箱包装の価格ではありません。

機器

ピペット

チップ

リザーバー

チューブ&プレート

細胞培養

グローブ

こんな商品もあります

C R Y O

リザーバー

BMBio リザーバー (エコノミカル)



DNase, RNase, Pyrogen Free

オートクレープ不可

- ◆ ピペットで分注作業する際の容器
- ◆ マルチチャンネルピペット (~12ch) を使用するとき便利
- ◆ ディスポーザブルタイプ
- ◆ 個装滅菌タイプと使いやすい5枚滅菌タイプ
- ◆ DNase, RNase, Pyrogen Free Certificationの発行も可能

★マルチチャンネルピペットに最適!
★リーズナブルプライス!!

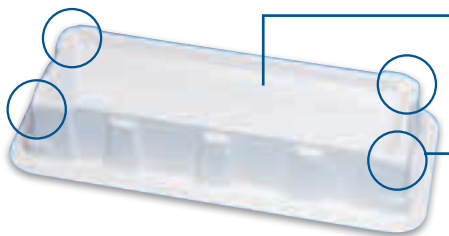

目盛
各リザーバーには目盛が付いていますので注ぐサンプル量の目安としてご利用いただけます。

4コーナーに注ぎ口

4コーナーにサンプル回収用の注ぎ口があり、リザーバーの向きを気にせず容易に回収が行えます。



V底をより深く



V底の先端部分をさらに深くしたことで、希少な少量サンプルの分注・回収が行いやすくなっています。

1レーン：25ml 25ml 目盛付

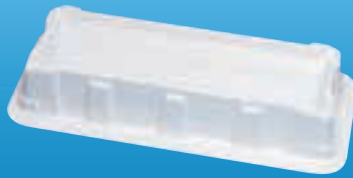

カタログ No. **BM-0850-1** 希望販売価格 ¥11,000 **キャンペーン中の参考価格** **¥7,700 @¥77**

包装：100枚 (5枚×20パック) 大箱包装：100枚×4

BM-0852-1 希望販売価格 ¥8,000 **キャンペーン中の参考価格** **¥5,600 @¥112**

包装：50枚 (1枚個装×50パック) 個装 大箱包装：50枚×4

材質：P.S

寸法：146×63×24.5mm (W×D×H)



最大容量各5mlの3レーン

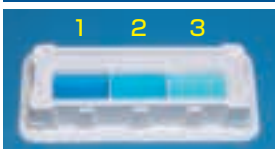

少量のサンプルを分注する際に、各レーンにて最大5mlまで分注が可能です。

3レーン：25ml 25ml 目盛付



カタログ No. **BM-0853-1** 希望販売価格 ¥12,000 **キャンペーン中の参考価格** **¥8,400 @¥84**

包装：100枚 (5枚×20パック) 大箱包装：100枚×4

BM-0853-2 希望販売価格 ¥8,500 **キャンペーン中の参考価格** **¥5,900 @¥118**

包装：50枚 (1枚個装×50パック) 個装 大箱包装：50枚×4

材質：P.S

寸法：146×63×24.5mm (W×D×H)



幅広サイズの50mlリザーバー



あえて100mlリザーバーと同サイズにすることでサンプル液面が低くなり、安定した分注操作が行えます。

1レーン：50ml 25,50ml 目盛付

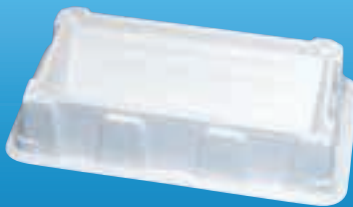

カタログ No. **BM-0850-2** 希望販売価格 ¥11,000 **キャンペーン中の参考価格** **¥7,700 @¥77**

包装：100枚 (5枚×20パック) 大箱包装：100枚×4

BM-0852-5 希望販売価格 ¥8,000 **キャンペーン中の参考価格** **¥5,600 @¥112**

包装：50枚 (1枚個装×50パック) 個装 大箱包装：50枚×4

材質：P.S

寸法：146×82.5×29mm (W×D×H)



分注・回収しやすいスロット構造



サンプルが減ってきてても溝に集まりやすいスロット構造により、分注・回収が行いやすくなっています。

1レーン：100ml 50,100ml 目盛付

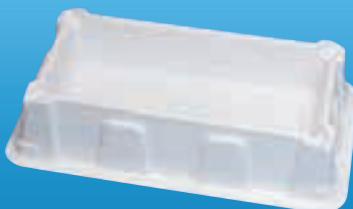

カタログ No. **BM-0850-3** 希望販売価格 ¥11,000 **キャンペーン中の参考価格** **¥7,700 @¥77**

包装：100枚 (5枚×20パック) 大箱包装：100枚×4

BM-0852-3 希望販売価格 ¥8,000 **キャンペーン中の参考価格** **¥5,600 @¥112**

包装：50枚 (1枚個装×50パック) 個装 大箱包装：50枚×4

材質：P.S

寸法：146×83×31mm (W×D×H)



注意：オートクレープ不可

機器

ピペット

チップ

リザーバー

チューブ&プレート

細胞培養

グローブ

こんな商品もあります

CRYO

New!!

遠心管

ProSeries™ 遠心管 滅菌済



MTC Bio の ProSeries™ 遠心管は、最大のパフォーマンスと幅広い革新的な機能を提供します。ProSeries™ 遠心管は、20,000 × g RCF 定格、業界初の温度インジケータ パッチ、およびどの角度から見ても認識できる Hi-Viz™ 目盛を備えています。

**サンプル
あります!**



凍結する際の最大容量が表記



最大遠心回転数の表記



0°C以下の場合、インジケータが出現

- ◆ 最大容量と最大凍結容量の表示
- ◆ 環境保護と廃棄物の削減に重点を置いた設計
- ◆ 標準化されたリサイクル情報がマーク済
- ◆ フラットスクリーキャップは高精度のスクリーを備えており、95kPa 定格の漏れ防止シールを損なうことなく片手で簡単に開けることが可能
- ◆ C2801 容量：15mL サイズ：29 × 117mm
C2803 容量：50mL サイズ：17 × 122.6mm
- ◆ 材質：PE (チューブ) / HDPE (高密度ポリエチレン) (キャップ)
- ◆ 遠心耐性：20000xg
- ◆ 温度耐性：-80°C ~ 120°C

カタログ No. 希望販売価格 **キャンペーン中の参考価格**
C2801 滅菌 15mL ¥42,000 → **¥29,400 @¥58.8**

包装：500本 (25本×20パック) 大箱包装：—

カタログ No. 希望販売価格 **キャンペーン中の参考価格**
C2803 滅菌 50mL ¥47,000 → **¥32,900 @¥65.8**

包装：500本 (25本×20パック) 大箱包装：—



機器

ビヘット

チップ

リザーバー

チューブ&プレート

細胞培養

グローブ

こんな商品もあります

CRYO

*キャンペーン中の参考価格および希望販売価格は包装単位の価格です。大箱包装の価格ではありません。

チューブ

2ポジションキャップ付チューブ〈目盛なし〉

EVERGREEN

オートクレーブ不可

滅菌済

小分け包装

2ポジションキャップ

ポジション①は通気性用途、
ポジション②は非通気性用途に適しています。



- P.S**
 - ・オートクレーブ不可
 - ・遠心耐性：純水時 3000g
 - ・温度耐性：-40℃～60℃
- P.P**
 - ・オートクレーブ不可
 - ・遠心耐性：純水時 6000g
 - ・温度耐性：-80℃～121℃

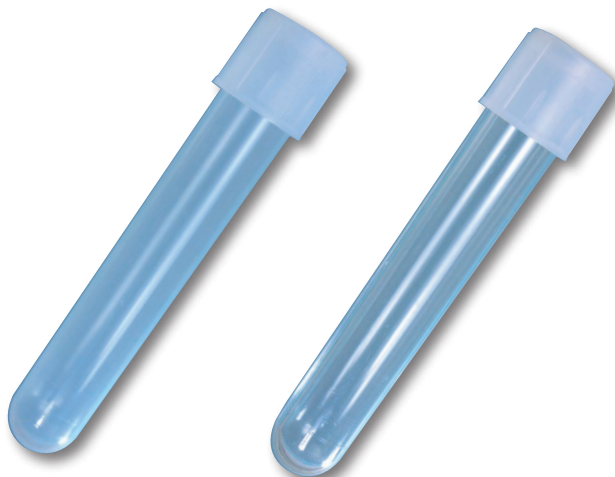
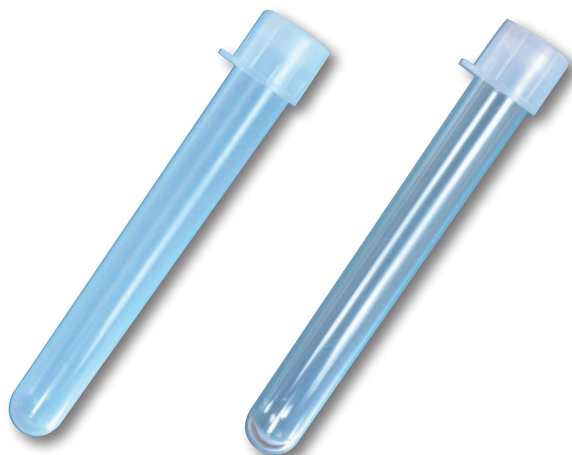
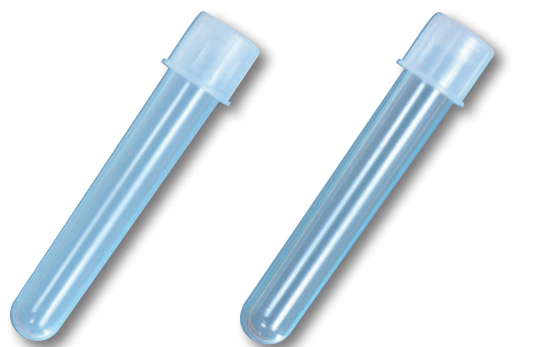

12×75mm 容量5.0ml

カタログNo. **P.S** **222-2036-050** 
 希望販売価格 ~~¥32,800~~ → **¥23,000** @¥46.0
キャンペーン中の参考価格

包装：500本（25本×20パック）
大箱包装：500本×4

カタログNo. **P.P** **222-2376-080** 
 希望販売価格 ~~¥28,000~~ → **¥19,600** @¥39.2
キャンペーン中の参考価格

包装：500本（25本×20パック）
大箱包装：500本×4

13×100mm 容量8.0ml

カタログNo. **P.S** **222-2061-050** 
 希望販売価格 ~~¥36,300~~ → **¥25,400** @¥50.8
キャンペーン中の参考価格

包装：500本（25本×20パック）
大箱包装：500本×4

カタログNo. **P.P** **222-2381-080** 
 希望販売価格 ~~¥47,200~~ → **¥33,000** @¥66.0
キャンペーン中の参考価格

包装：500本（25本×20パック）
大箱包装：500本×4

17×100mm 容量16.0ml

カタログNo. **P.S** **222-2094-050** 
 希望販売価格 ~~¥30,000~~ → **¥21,000** @¥42.0
キャンペーン中の参考価格

包装：500本（25本×20パック）
大箱包装：500本×4

カタログNo. **P.P** **222-2393-080** 
 希望販売価格 ~~¥29,800~~ → **¥20,900** @¥41.8
キャンペーン中の参考価格

包装：500本（25本×20パック）
大箱包装：500本×4

チューブ

2ポジションキャップ付チューブ 12x75mm 4.0ml



オートクレーブ不可

- ◆ 2ポジションキャップ付のチューブ
- ◆ 使いやすい25本入り滅菌済み
- ◆ トレー内に整列されています。
- ◆ チューブ本体に目盛、書き込みスペース付
- ◆ ガンマ線滅菌済
- ◆ サイズ：Φ12mmx75mm
- ◆ 容量：4.0ml
- ◆ 材質：P.S/P.P (チューブ)、P.E (キャップ)
- ◆ 遠心耐性：最大RCF 1,400g(P.S)/最大RCF 3,000g(P.P)
- ◆ 温度耐性：P.P (ポリプロピレン) -90℃～100℃
P.S (ポリスチレン) -80℃～80℃
P.E (ポリエチレン) -20℃～70℃



カタログ No. 希望販売価格 **キャンペーン中の参考価格**
T405-2 P.S.製 ~~¥26,200~~ → **¥18,300 @¥36.6**

包装：500本 (25本×20プレート) 大箱：500本×4

カタログ No. 希望販売価格 **キャンペーン中の参考価格**
T405-2A P.P.製 ~~¥26,200~~ → **¥18,300 @¥36.6**

包装：500本 (25本×20プレート) 大箱：500本×4



チューブ

2ポジションキャップ付チューブ 17x95mm 12.0ml



オートクレーブ不可

- ◆ 2ポジションキャップ付のチューブ
- ◆ 使いやすい25本入り滅菌済み
- ◆ トレー内に整列されています。
- ◆ チューブ本体に目盛、書き込みスペース付
- ◆ ガンマ線滅菌済
- ◆ サイズ：Φ17mm×95mm
- ◆ 容量：12.0ml
- ◆ 材質：P.S/P.P (チューブ)、P.E (キャップ)
- ◆ 遠心耐性：最大RCF 1,400g(P.S)/最大RCF 3,000g(P.P)
- ◆ 温度耐性：P.P (ポリプロピレン) -90℃～100℃
P.S (ポリスチレン) -80℃～80℃
P.E (ポリエチレン) -20℃～70℃



カタログ No. 希望販売価格 **キャンペーン中の参考価格**
T406-2 P.S.製 ~~¥36,100~~ → **¥25,200 @¥50.4**

包装：500本 (25本×20プレート) 大箱：500本×4

カタログ No. 希望販売価格 **キャンペーン中の参考価格**
T406-2A P.P.製 ~~¥35,800~~ → **¥25,000 @¥50.0**

包装：500本 (25本×20プレート) 大箱：500本×4



機器

ビヘット

チップ

リザーバー

チューブ&プレート

細胞培養

グローブ

こんな商品もあります

CRYO

*キャンペーン中の参考価格および希望販売価格は包装単位の価格です。大箱包装の価格ではありません。

機器

ピペット

チップ

リザーバー

チューブ&プレート

細胞培養

グローブ

こんな商品もあります

CRYO

サンプリングチューブ

セーフティロックチューブ 0.5ml・2.0ml ナチュラル

nerbe plus

オートクレーブ可能 (121℃, 15分)

- ◆ オートクレーブ可能 (121℃、15分)
- ◆ セーフティロックキャップ付
- ◆ 高い透明度
- ◆ 書込みスペース付
- ◆ 材質：P.P
- ◆ 色：ナチュラル
- ◆ 未滅菌
- ◆ 遠心耐性：30,000RCF (xg)

0.5ml チューブ

- ◆ 250 μl 刻みの目盛付
- ◆ 開口外寸：口部φ 7.70mm、全長：31.2mm (キャップなし)

カタログ No.

04-332-1200 未滅菌 希望販売価格 ~~¥7,700~~ → **¥5,300 @¥10.6** キャンペーン中の参考価格

包装：500本 (500本×1パック) 大箱包装：500本×20



0.5ml チューブ



2.0ml チューブ

2.0ml チューブ

- ◆ 500 μl 刻みの目盛付
- ◆ 開口外寸：口部φ 10.80mm、全長：40.9mm (キャップなし)

カタログ No.

04-232-1200 未滅菌 希望販売価格 ~~¥4,700~~ → **¥3,200 @¥6.4** キャンペーン中の参考価格

包装：500本 (500本×1パック) 大箱包装：500本×16

サンプリングチューブ

セーフロックチューブ 1.5ml

chanshow

DNase, RNase, endotoxin Free

オートクレーブ可能 (121℃, 15分)

- ◆ オートクレーブ可能 (121℃、15分)
- ◆ DNase, RNase, DNA, Pyrogen, PCR inhibitorフリー
- ◆ セーフロック付きで加熱処理、輸送に最適
- ◆ 低吸着仕様でタンパクやDNAの保存に最適 (11.012.1002)
- ◆ 高い透明度
- ◆ 目盛付き
- ◆ 書き込みスペースあり
- ◆ 外寸：胴部φ9.7mm、高さ38.49mm
- ◆ 材質：P.P.
- ◆ 主目盛：0.1/0.5/1.0/1.5mL
- ◆ 色：ナチュラル
- ◆ 温度耐性：-80℃～121℃
- ◆ 遠心耐性：20,000xg

1.5mL セーフティロック



原寸大

フラット
トップ
目盛付
書き込み
OK

カタログ No.

11.012.0002 未滅菌 希望販売価格 ~~¥8,200~~ → **¥5,700 @¥5.7** キャンペーン中の参考価格

包装：1,000本 (1,000本×1パック) 大箱包装：1,000本×10

カタログ No.

11.012.1002 未滅菌 **低吸着** 希望販売価格 ~~¥15,000~~ → **¥10,500 @¥10.5** キャンペーン中の参考価格

包装：1,000本 (1,000本×1パック) 大箱包装：1,000本×10

サンプリングチューブ

セーフロックチューブ 5ml

chanshow®

DNase, RNase, Pyrogen, DNA, Pyrogen, PCR inhibitor Free

オートクレーブ可能 (121℃, 15分)

5mL セーフティロックチューブ

原寸大

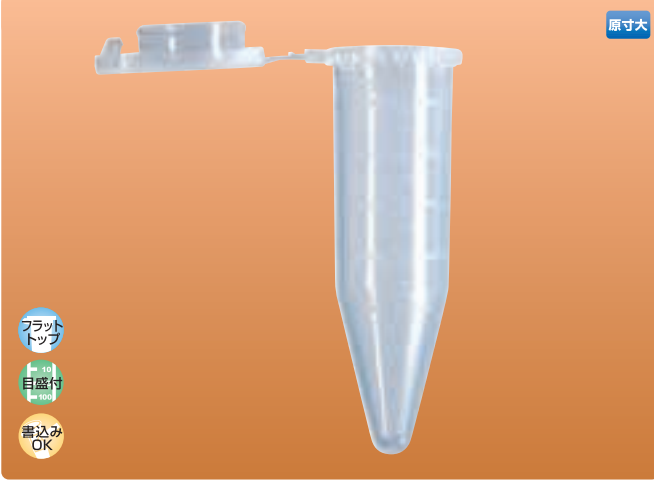

フラット
トップ
目盛付
=10
=100
書込み
OK

5mL セーフティロックチューブ

原寸大



フラット
トップ
目盛付
=10
=100
書込み
OK

低吸着

カタログ No.

11.011.0004 未滅菌 希望販売価格 ¥11,600 → **¥8,100 @¥16.2** キャンペーン中の参考価格

包装：500本 (500本×1パック) 大箱包装：500本×6

- ◆ セーフロック付きで加熱処理、輸送に最適
- ◆ 高い透明度
- ◆ 温度耐性：-80℃～121℃ ◆ 遠心耐性：20,000xg
- ◆ 材質：P.P.

カタログ No.

11.011.1004 未滅菌 希望販売価格 ¥22,000 → **¥15,400 @¥30.8** キャンペーン中の参考価格

包装：500本 (500本×1パック) 大箱包装：500本×6

- ◆ セーフロック付きで加熱処理、輸送に最適
- ◆ 低吸着仕様でタンパクやDNAの保存に最適
- ◆ 高い透明度
- ◆ 温度耐性：-80℃～121℃ ◆ 遠心耐性：20,000xg
- ◆ 材質：P.P.

サンプリングチューブ

セーフティロックチューブ 1.5ml・5ml 遮光

chanshow®

DNase, RNase, Pyrogen, DNA, Pyrogen, PCR inhibitor Free

オートクレーブ可能 (121℃, 15分)

1.5mL セーフティロック 遮光チューブ

原寸大



フラット
トップ
目盛付
=10
=100
書込み
OK

5mL セーフティロック 遮光チューブ

原寸大



フラット
トップ
目盛付
=10
=100
書込み
OK

カタログ No.

11.012.0802 未滅菌 希望販売価格 ¥9,700 → **¥6,800 @¥6.8** キャンペーン中の参考価格

包装：1000本 (1000本×1パック) 大箱包装：500本×10

- ◆ セーフロック付きで加熱処理、輸送に最適 ◆ 高い遮光性
- ◆ 温度耐性：-80℃～121℃ ◆ 遠心耐性：20,000xg
- ◆ 材質：P.P.

カタログ No.

11.011.0804 未滅菌 希望販売価格 ¥11,600 → **¥8,100 @¥16.2** キャンペーン中の参考価格

包装：1000本 (1000本×1パック) 大箱包装：500本×6

- ◆ セーフロック付きで加熱処理、輸送に最適 ◆ 高い遮光性
- ◆ 温度耐性：-80℃～121℃ ◆ 遠心耐性：20,000xg
- ◆ 材質：P.P.

*キャンペーン中の参考価格および希望販売価格は包装単位の価格です。大箱包装の価格ではありません。

機器

ビベット

チップ

リザーバー

チューブ&プレート

細胞培養

グローブ

こんな商品もあります

CRYO

チューブ

リングロックチューブ



DNase, RNase, Pyrogen, endotoxin Free オートクレーブ可能 (121℃, 15分) ※BM-15はオートクレーブ不可

機器

ピペット

チップ

リザーバー

チューブ&プレート

細胞培養

グローブ

こんな商品もあります

CRYO



0.6ml 原寸大

リングロック
フラットトップ
目盛付
書込みOK

1本あたり **¥3.4**

カタログ No. **NT-172** 未滅菌

希望販売価格 **¥4,800** → **¥3,350 @¥3.4** (キャンペーン中の参考価格)

包装：1,000本 (1,000本×1パック)
大箱包装：1,000本×10



1.5ml 原寸大

リングロック
フラットトップ
目盛付
書込みOK

1本あたり **¥3.5**

カタログ No. **NT-175** 未滅菌

希望販売価格 **¥2,500** → **¥1,750 @¥3.5** (キャンペーン中の参考価格)

包装：500本 (500本×1パック)
大箱包装：500本×10



2.0ml 原寸大

リングロック
フラットトップ
目盛付
書込みOK

1本あたり **¥3.6**

カタログ No. **BM-20** 未滅菌

希望販売価格 **¥2,600** → **¥1,800 @¥3.6** (キャンペーン中の参考価格)

包装：500本 (500本×1パック)
大箱包装：500本×10



1.7ml 原寸大

リングロック
フラットトップ
目盛付
書込みOK

1本あたり **¥3.5**

カタログ No. **BM-15** 未滅菌

希望販売価格 **¥2,500** → **¥1,750 @¥3.5** (キャンペーン中の参考価格)

包装：500本 (500本×1パック)
大箱包装：500本×10

※オートクレーブ不可



1.5ml 原寸大

リングロック
フラットトップ
目盛付
平底

1本あたり **¥3.7**

カタログ No. **BM-15F** 未滅菌

希望販売価格 **¥2,700** → **¥1,850 @¥3.7** (キャンペーン中の参考価格)

包装：500本 (500本×1パック)
大箱包装：500本×10

平底チューブ BM-15F

平底チューブはエタノール沈澱における液層の除去、DNA沈澱物の回収が簡単です。

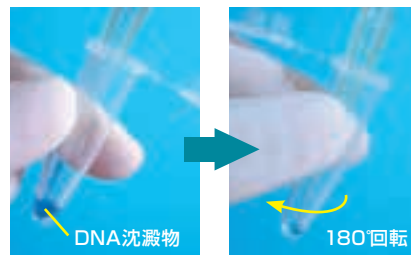

平底チューブをDNA沈澱物がチューブ底の下にくる様に傾けます。ピペットチップをチューブ底の上の角に合わせ、エタノールを回収します。チューブ底の下部にあったDNA沈澱物が上部にくる様に180°回転させ、チューブ底の下部から残りのエタノールを回収します。

目視が容易なウルトラクリア!

この部分が薄くなっているため、キャップをシールしたままシリッジ等でサンプルを上から注入できる

目盛 → 0.1

底の近くでもクリア →

キャップ及びその開閉部が大きいので開け閉めが滑らか

キャップと胴体两部分に凸ライン部があるのでシリングが完全にできる

キャップと胴体の2ヶ所に書き込みができます。

−80℃～121℃の範囲で使用可能
遠心耐性：14,000RCF (×g)

*キャンペーン中の参考価格および希望販売価格は包装単位の価格です。大箱包装の価格ではありません。

チューブ

サンプリングチューブ

BMBio
ECO (Economy & Ecology)

DNase, RNase Free

オートクレーブ可能 (121℃, 15分)



0.6ml 原寸大

1本あたり **¥4.7**

カタログ No. **BMC-06** 未滅菌

希望販売価格 ~~¥6,700~~ → **¥4,650 @¥4.7** キャンペーン中の参考価格

包装：1,000本 (1,000本×1パック)
大箱包装：1,000本×10

- ◆ 100µl刻みの目盛付
- ◆ 胴体に書き込み可能です。



1.5ml 原寸大

1本あたり **¥5.6**

カタログ No. **BMC-15** 未滅菌

希望販売価格 ~~¥4,000~~ → **¥2,800 @¥5.6** キャンペーン中の参考価格

包装：500本 (500本×1パック)
大箱包装：500本×10

- ◆ 100µl刻みの目盛付
- ◆ 胴体に書き込み可能です。



2.0ml 原寸大

1本あたり **¥6.3**

カタログ No. **BMC-20** 未滅菌

希望販売価格 ~~¥4,500~~ → **¥3,150 @¥6.3** キャンペーン中の参考価格

包装：500本 (500本×1パック)
大箱包装：500本×10

- ◆ 100µl刻みの目盛付
- ◆ 胴体に書き込み可能です。

サンプリングチューブ

マイクロチューブ 5mL ナチュラル、ブラック

BMBio

オートクレーブ可能 (121℃, 15分)

- ◆ オートクレーブ可能 (121℃, 15分)
- ◆ DNase, RNase, Pyrogen, endotoxin Free
- ◆ 標準的な 15mL 遠心ローターに適合
- ◆ 500 µl 刻みの目盛付
- ◆ チューブ側面に書き込み可能なフロスト処理済み
- ◆ 未滅菌
- ◆ 開口外寸：口部φ 18.69mm, 全長 59.33mm, 胴部φ 15.80mm
- ◆ 材質：ポリプロピレン
- ◆ 色：ナチュラル (BM-50)、ブラック (BM-50BK)
- ◆ 遠心耐性：純水時 14,000RCF (xg)
- ◆ 温度耐性：-80℃~ 121℃



カタログ No. **BM-50** 未滅菌 ナチュラル

希望販売価格 ~~¥8,600~~ → **¥6,000 @¥24** キャンペーン中の参考価格

包装：250本 (250本×1パック) 大箱包装：250本×5

カタログ No. **BM-50BK** 未滅菌 ブラック

希望販売価格 ~~¥10,000~~ → **¥7,000 @¥28** キャンペーン中の参考価格

包装：250本 (250本×1パック) 大箱包装：250本×5

*キャンペーン中の参考価格および希望販売価格は包装単位の価格です。大箱包装の価格ではありません。

機器

ビヘット

チップ

リザーバー

チューブ&プレート

細胞培養

グローブ

こんな商品もあります

CRYO

チューブ

T サンプルストックチューブ



DNase, RNase, Pyrogen, endotoxin Free オートクレーブ可能 (121℃, 15分)

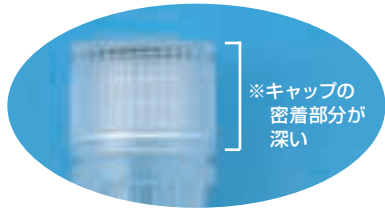

- ◆ シリコン製のOリング付キャップを使用していますので、ボイル、凍結時にもサンプルが漏れません。
- ◆ 50psi、20,000RCF (×g)の遠心耐性があります。
- ◆ 透明度が非常に高く、サンプルの目視が容易です。
- ◆ 滅菌済は、材質が傷みにくい電子線滅菌です。

コニカル型 0.5ml



カタログ No.

BMSST-201 未滅菌 チューブのみ ナチュラル 希望販売価格 ¥4,600 → **¥3,200 @¥6.4** キャンペーン中の参考価格

包装：500本 (500本×1パック) 大箱包装：500本×8

BMSSTC-◆ 未滅菌 BMSST-20X 用 色付キャップ 希望販売価格 ¥9,700 → **¥6,700 @¥13.4** キャンペーン中の参考価格

包装：500本 (500本×1パック) 大箱包装：500本×8

T-201S 電子滅菌 キャップ付 ナチュラル 希望販売価格 ¥17,500 → **¥12,000 @¥24** キャンペーン中の参考価格

包装：500本 (100本×5パック) 大箱包装：500本×4

◆ 注文時にキャップの色をご指定してください。

R (レッド)、B (ブルー)、Y (イエロー)、G (グリーン)、O (オレンジ)、N (ナチュラル)

自立型 0.5ml



カタログ No.

BMSST-200 未滅菌 チューブのみ ナチュラル 希望販売価格 ¥4,600 → **¥3,200 @¥6.4** キャンペーン中の参考価格

包装：500本 (500本×1パック) 大箱包装：500本×8

BMSSTC-◆ 未滅菌 BMSST-20X 用 色付キャップ 希望販売価格 ¥9,700 → **¥6,700 @¥13.4** キャンペーン中の参考価格

包装：500本 (500本×1パック) 大箱包装：500本×8

T-200S 電子滅菌 キャップ付 ナチュラル 希望販売価格 ¥17,500 → **¥12,000 @¥24** キャンペーン中の参考価格

包装：500本 (100本×5パック) 大箱包装：500本×4

◆ 注文時にキャップの色をご指定してください。

R (レッド)、B (ブルー)、Y (イエロー)、G (グリーン)、O (オレンジ)、N (ナチュラル)

コニカル型 1.5ml



カタログ No.

BMSST-202 未滅菌 チューブのみ ナチュラル 希望販売価格 ¥4,600 → **¥3,200 @¥6.4** キャンペーン中の参考価格

包装：500本 (500本×1パック) 大箱包装：500本×8

BMSSTC-◆ 未滅菌 BMSST-20X 用 色付キャップ 希望販売価格 ¥9,700 → **¥6,700 @¥13.4** キャンペーン中の参考価格

包装：500本 (500本×1パック) 大箱包装：500本×8

T-202S 電子滅菌 キャップ付 ナチュラル 希望販売価格 ¥17,500 → **¥12,000 @¥24** キャンペーン中の参考価格

包装：500本 (100本×5パック) 大箱包装：500本×4

◆ 注文時にキャップの色をご指定してください。

R (レッド)、B (ブルー)、Y (イエロー)、G (グリーン)、O (オレンジ)、N (ナチュラル)

機器

ビベットの

チップ

リザーバー

チューブ&プレート

細胞培養

グローブ

こんな商品もあります

CRYO

チューブ

T サンプルストックチューブ (スクリューキャップ)



DNase, RNase, Pyrogen, endotoxin Free オートクレーブ可能 (121℃, 15分)

自立型 1.5ml



カタログ No.

BMSST-205 未滅菌 チューブのみ ナチュラル 希望販売価格 ¥4,600 → **¥3,200** @¥6.4 キャンペーン中の参考価格

包装: 500本 (500本×1パック) 大箱包装: 500本×8

BMSSTC-◆ 未滅菌 BMSST-20X 用 色付キャップ 希望販売価格 ¥9,700 → **¥6,700** @¥13.4 キャンペーン中の参考価格

包装: 500本 (500本×1パック) 大箱包装: 500本×8

T-205S 電子滅菌 キャップ付 ナチュラル 希望販売価格 ¥17,500 → **¥12,000** @¥24 キャンペーン中の参考価格

包装: 500本 (100本×5パック) 大箱包装: 500本×4

◆ 注文時にキャップの色をご指定してください。

R (レッド)、B (ブルー)、Y (イエロー)、G (グリーン)、O (オレンジ)、N (ナチュラル)

コニカル型 2.0ml



カタログ No.

BMSST-203 未滅菌 チューブのみ ナチュラル 希望販売価格 ¥4,600 → **¥3,200** @¥6.4 キャンペーン中の参考価格

包装: 500本 (500本×1パック) 大箱包装: 500本×8

BMSSTC-◆ 未滅菌 BMSST-20X 用 色付キャップ 希望販売価格 ¥9,700 → **¥6,700** @¥13.4 キャンペーン中の参考価格

包装: 500本 (500本×1パック) 大箱包装: 500本×8

T-203S 電子滅菌 キャップ付 ナチュラル 希望販売価格 ¥17,500 → **¥12,000** @¥24 キャンペーン中の参考価格

包装: 500本 (100本×5パック) 大箱包装: 500本×4

◆ 注文時にキャップの色をご指定してください。

R (レッド)、B (ブルー)、Y (イエロー)、G (グリーン)、O (オレンジ)、N (ナチュラル)

自立型 2.0ml



カタログ No.

BMSST-204 未滅菌 チューブのみ ナチュラル 希望販売価格 ¥4,600 → **¥3,200** @¥6.4 キャンペーン中の参考価格

包装: 500本 (500本×1パック) 大箱包装: 500本×8

BMSSTC-◆ 未滅菌 BMSST-20X 用 色付キャップ 希望販売価格 ¥9,700 → **¥6,700** @¥13.4 キャンペーン中の参考価格

包装: 500本 (500本×1パック) 大箱包装: 500本×8

T-204S 電子滅菌 キャップ付 ナチュラル 希望販売価格 ¥17,500 → **¥12,000** @¥24 キャンペーン中の参考価格

包装: 500本 (100本×5パック) 大箱包装: 500本×4

◆ 注文時にキャップの色をご指定してください。

R (レッド)、B (ブルー)、Y (イエロー)、G (グリーン)、O (オレンジ)、N (ナチュラル)

*キャンペーン中の参考価格および希望販売価格は包装単位の価格です。大箱包装の価格ではありません。

機器

ビヘット

チップ

リザーバー

チューブ&プレート

細胞培養

グローブ

こんな商品もあります

CRYO

機器

ピペット

チップ

リザーバー

チューブ&プレート

細胞培養

グローブ

こんな商品もあります

CRYO

PCR チューブ

PCRシングル・8連・12連チューブ



DNase, RNase, Pyrogen, endotoxin Free

オートクレーブ不可

キャップ

ドームキャップ



原寸大

フラットキャップ (リアルタイムPCR用)



ドーム
トップ

フラット
トップ

カタログ No.

PCR-8CNEW 未滅菌 希望販売価格 ¥3,100 → **¥2,150 @¥17.2** キャンペーン中の参考価格

包装：1,000本分 (8連×125ストリップ) 大箱包装：1,000本×10

カタログ No.

QPCR-8C 未滅菌 希望販売価格 ¥5,700 → **¥3,950 @¥31.6** キャンペーン中の参考価格

包装：1,000本分 (8連×125ストリップ) 大箱包装：1,000本×10

温度耐性：-80℃～121℃

◆ PCR-8TNEWシリーズ専用のキャップとしてご使用頂けます。
※他ブランドのチューブと組み合わせてのご使用はお避けください。

※PCR-8CおよびPCR-8Tは金型変更に伴い、PCR-8CNEW、PCR-8TNEWへカタログNo.を変更しております。(2016年10月17日)。
詳細は当社ホームページ (<https://www.bmbio.com>)内「商品のお知らせ」をご覧ください。

スタンダードチューブ：0.2ml



原寸大

カタログ No.

PCR-8TNEW 未滅菌 希望販売価格 ¥15,200 → **¥10,600 @¥84.8** キャンペーン中の参考価格

包装：1,000本分 (8連×125ストリップ) 大箱包装：1,000本×10

遠心耐性：純水時 4,000RCF (×g)

温度耐性：-80℃～121℃

◆ チューブにはナンバリングが刻印されており、ハンドリングミスが軽減されます。

◆ プラスチックが肉薄のため熱伝導性に優れています。

※他ブランドのチューブと組み合わせてのご使用はお避けください。

スタンダードチューブ (フラットトップ)：0.2ml



原寸大

ウルトラ
クリア 書込み
OK フラット
トップ

カタログ No.

PCR-02F2 未滅菌 希望販売価格 ¥8,300 → **¥5,800 @¥5.8** キャンペーン中の参考価格

包装：1,000本 (1,000本×1パック) 大箱包装：1,000本×10

遠心耐性：純水時 4,000RCF (×g)

温度耐性：-80℃～121℃

◆ プラスチックが肉薄のため熱伝導性に優れています。

スタンダードチューブ：0.2ml

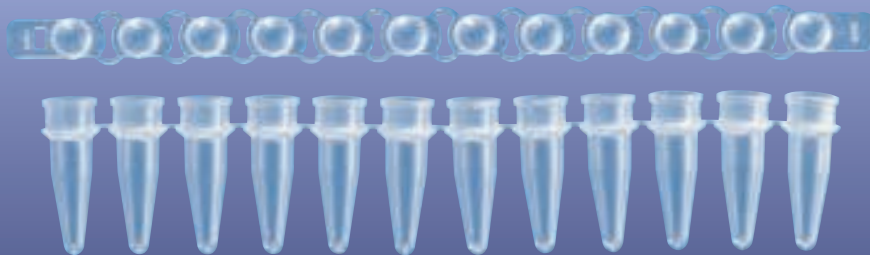

原寸大

ドーム
トップ

■キャップ

カタログ No.

T-3034-1C 希望販売価格 ¥4,400 → **¥3,000 @¥37.5** キャンペーン中の参考価格

包装：960本 (12連×80ストリップ) 大箱包装：960本×10

■チューブ

カタログ No.

T-3114-1 希望販売価格 ¥18,800 → **¥13,100 @¥163.8** キャンペーン中の参考価格

包装：960本 (12連×80ストリップ) 大箱包装：960本×10

PCR チューブ

経済的! エコノミカルPCRシングル・8連チューブ



DNase, RNase, endotoxin Free

経済的

小分け包装

適合表は
こちら



スタンダードチューブ (フラットトップ) : 0.2ml



カタログ No.

MB-P02-A 未滅菌 希望販売価格 ¥18,000 → **¥12,500 @¥4.2** キャンペーン中の参考価格

包装: 3,000本 (500本×6袋)
大箱包装: 3,000本×4

◆ キャップへの書き込み可能

スタンダードチューブ 0.2ml & ドームキャップ

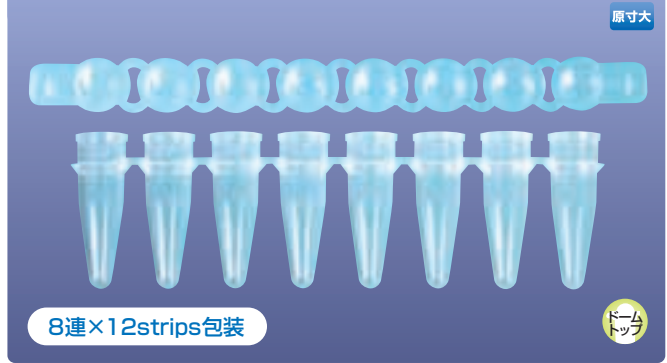

カタログ No.

MB-P08-D 未滅菌 希望販売価格 ¥12,600 → **¥5,800 @¥48.4** キャンペーン中の参考価格

包装: 960本分 (8連×12ストリップ×10パック)
大箱包装: 960本×4

◆ キャップへの書き込み可能

スタンダードチューブ 0.2ml & フラットキャップ

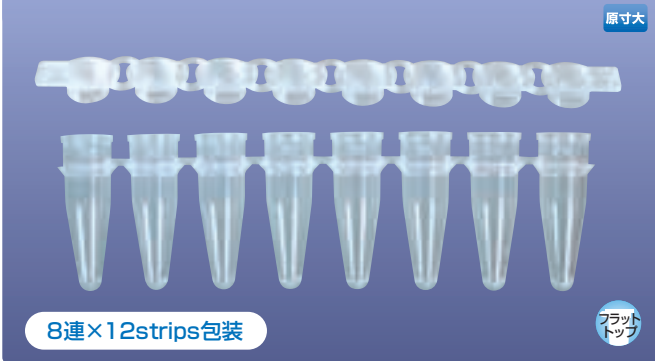

カタログ No.

MB-P08-B 未滅菌 希望販売価格 ¥12,600 → **¥5,800 @¥48.4** キャンペーン中の参考価格

包装: 960本分 (8連×12ストリップ×10パック)
大箱包装: 960本×4

◆ キャップへの書き込み可能

シングルフラットキャップ with チューブ: 0.2ml

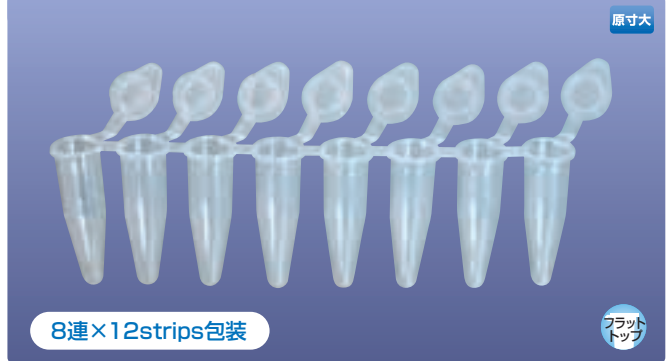

カタログ No.

MB-P08-A 未滅菌 希望販売価格 ¥13,000 → **¥9,000 @¥75** キャンペーン中の参考価格

包装: 960本分 (8連×12ストリップ×10パック)
大箱包装: 960本×4

◆ キャップへの書き込み可能

リアルタイムPCR対応チューブ 0.2ml & フラットキャップ

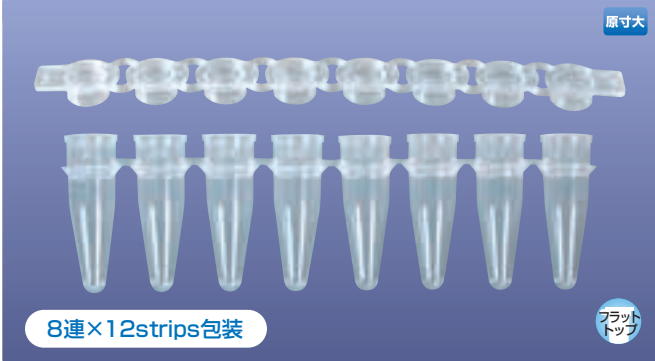

カタログ No.

MB-Q200 未滅菌 希望販売価格 ¥14,000 → **¥9,800 @¥81.7** キャンペーン中の参考価格

包装: 960本分 (8連×12ストリップ×10パック)
大箱包装: 960本×4

◆ スタンダードプロファイル
◆ 色: ナチュラル

*キャンペーン中の参考価格および希望販売価格は包装単位の価格です。大箱包装の価格ではありません。

機器

ビレット

チップ

リザーバー

チューブ&プレート

細胞培養

グローブ

こんな商品もあります

CRYO

機器

ピペット

チップ

リザーバー

チューブ&プレート

細胞培養

グローブ

こんな商品もあります

CRYO

PCR チューブ

リアルタイムPCR 8連チューブ&8連フラットキャップ 0.1ml/0.2ml



DNase, RNase, endotoxin Free

オートクレーブ不可

- ◆ リアルタイムPCR用のエコノミカルなチューブ
- ◆ 肉薄のため優れた熱伝導性
- ◆ 使いやすい小分け包装
- ◆ ロープロファイルのため反応効率を高めます。
- ◆ ナンバリング (キャップ: A~H, チューブ: 1~8) が刻印されており、ハンドリングミスの軽減
- ◆ 材質: P.P
- ◆ 未滅菌
- ◆ 遠心耐性: 5,000RCF(xg)
- ◆ 温度耐性: -40℃~121℃

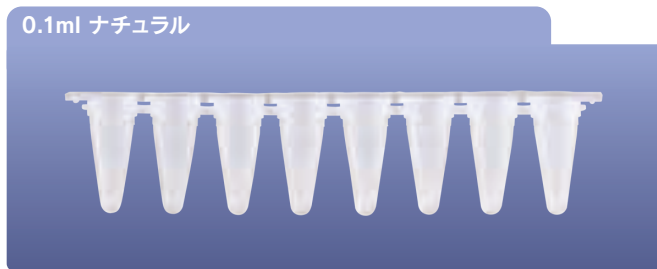

カタログ No. **MB-Q100** 未滅菌 希望販売価格 ~~¥14,000~~ → **¥9,800 @¥81.7** キャンペーン中の参考価格

包装: 960本 (8連×12ストリップ×10パック)
大箱包装: 960本×4

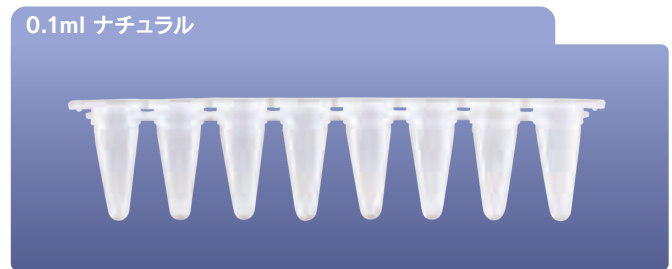

カタログ No. **MB-Q100C** 未滅菌 希望販売価格 ~~¥18,000~~ → **¥12,500 @¥104.2** キャンペーン中の参考価格

包装: 960本 (8連×12ストリップ×10パック)
大箱包装: 960本×4

◆ ボトムディテクションリアルタイムPCRマシンに最適

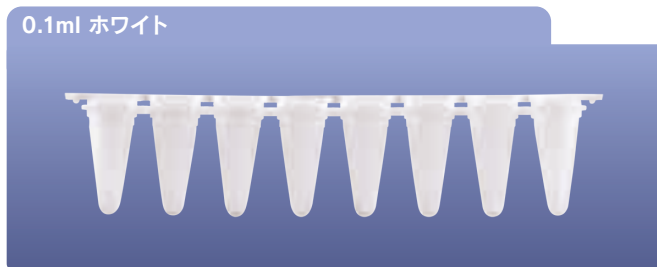

カタログ No. **MB-Q100W** 未滅菌 希望販売価格 ~~¥19,000~~ → **¥13,300 @¥110.9** キャンペーン中の参考価格

包装: 960本 (8連×12ストリップ×10パック)
大箱包装: 960本×4



カタログ No. **MB-Q200W** 未滅菌 希望販売価格 ~~¥19,000~~ → **¥13,300 @¥110.9** キャンペーン中の参考価格

包装: 960本 (8連×12ストリップ×10パック)
大箱包装: 960本×4

PCR チューブ

Amplitude™ PCR 8連チューブ & シングルロックフラットキャップ 0.1ml



DNase, RNase, Pyrogen Free

オートクレーブ不可

- ◆ チューブ内壁にあたるキャップ部分に指が触れないので、コンタミネーション防止につながります。
- ◆ ロック機能により、PCR時のフタの緩みがなく、サンプルの蒸発を防止
- ◆ ロープロファイルのため反応効率が高い
- ◆ プラスチックが肉薄なので優れた熱伝導性
- ◆ 未滅菌
- ◆ 材質: P.P
- ◆ 色: ナチュラル
- ◆ 遠心耐性: 純水時 5,000RCF(xg)
- ◆ 温度耐性: -40℃~121℃

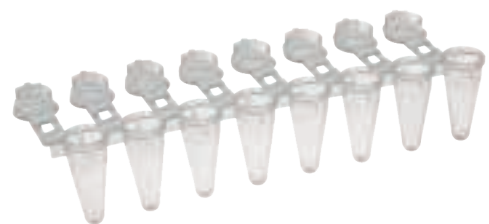

カタログ No. **T320-2LPN** 未滅菌 希望販売価格 ~~¥25,800~~ → **¥18,000 @¥144** キャンペーン中の参考価格

包装: 1,000本 (8連×125ストリップ)
大箱包装: 1,000本×5

*キャンペーン中の参考価格および希望販売価格は包装単位の価格です。大箱包装の価格ではありません。

PCR プレート

経済的! エコノミカルPCRプレート



DNase, RNase, endotoxin Free

オートクレーブ不可

適合表は
こちら



96wellハーフスカートタイプ: 0.2ml

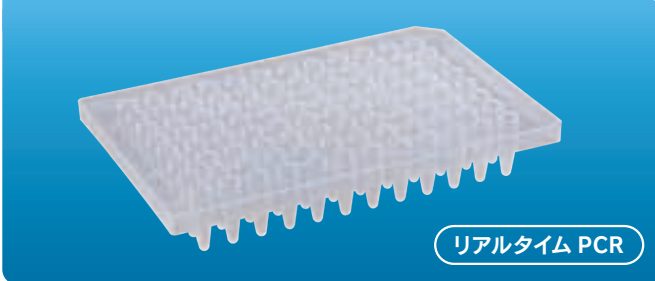

リアルタイム PCR

カタログ No.

MB-Q96-S 未滅菌

希望販売価格
¥25,000

キャンペーン中の参考価格

→ **¥17,500 @¥350**

包装: 50枚 (10枚×5パック) 大箱包装: 50枚×4

- ◆ チューブの高さ: 21mm
- ◆ 肉薄のため熱伝導性に優れています。
- ◆ 材質: P.P
- ◆ 色: ナチュラル

96wellエレベートスカートタイプ: 0.2ml



リアルタイム PCR

カタログ No.

MB-Q96 未滅菌

希望販売価格
¥25,000

キャンペーン中の参考価格

→ **¥17,500 @¥350**

包装: 50枚 (10枚×5パック) 大箱包装: 50枚×4

- ◆ チューブの高さ: 21mm
- ◆ 肉薄のため熱伝導性に優れています。
- ◆ 材質: P.P
- ◆ 色: ナチュラル

96wellシンプレートタイプ: 0.2ml

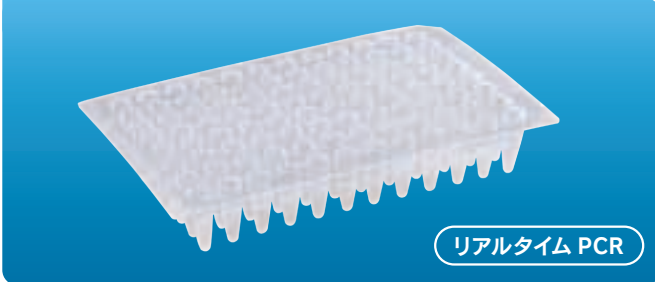

リアルタイム PCR

カタログ No.

MB-P96 未滅菌

希望販売価格
¥25,000

キャンペーン中の参考価格

→ **¥17,500 @¥350**

包装: 50枚 (10枚×5パック) 大箱包装: 50枚×4

- ◆ チューブの高さ: 21mm
- ◆ 肉薄のため熱伝導性に優れています。
- ◆ 材質: P.P
- ◆ 色: ナチュラル

96wellハーフスカートタイプ: 0.1ml

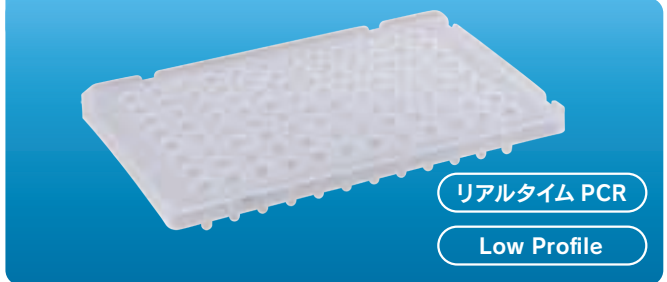

リアルタイム PCR

Low Profile

カタログ No.

MB-Q96-LP 未滅菌

希望販売価格
¥25,000

キャンペーン中の参考価格

→ **¥17,500 @¥350**

包装: 50枚 (10枚×5パック) 大箱包装: 50枚×4

- ◆ チューブの高さ: 16mm
- ◆ 肉薄のため熱伝導性に優れています。
- ◆ 材質: P.P
- ◆ 色: ナチュラル

96wellハーフスカートタイプ: 0.1ml

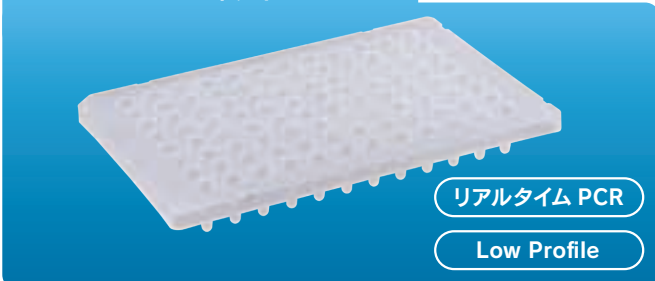

リアルタイム PCR

Low Profile

カタログ No.

MB-Q96-LBR 未滅菌

希望販売価格
¥25,000

キャンペーン中の参考価格

→ **¥17,500 @¥350**

包装: 50枚 (10枚×5パック) 大箱包装: 50枚×4

- ◆ チューブの高さ: 16mm
- ◆ 肉薄のため熱伝導性に優れています。
- ◆ 材質: P.P
- ◆ 色: ナチュラル

96wellハーフスカートタイプ: 0.1ml

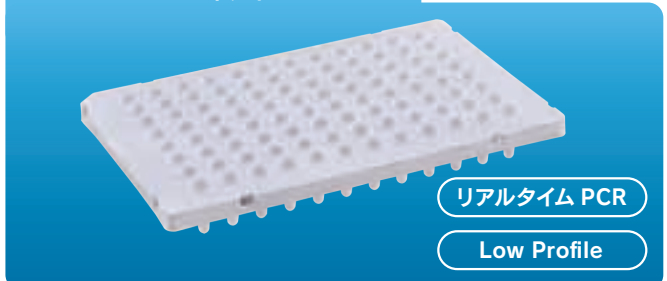

リアルタイム PCR

Low Profile

カタログ No.

MB-Q96-LBR-W 未滅菌

希望販売価格
¥27,500

キャンペーン中の参考価格

→ **¥19,200 @¥384**

包装: 50枚 (10枚×5パック) 大箱包装: 50枚×4

- ◆ チューブの高さ: 16mm
- ◆ 肉薄のため熱伝導性に優れています。
- ◆ 材質: P.P
- ◆ 色: ホワイト

注意: 他社ブランドのマット・シール・キャップと組み合わせてのご使用はお避けください。

*キャンペーン中の参考価格および希望販売価格は包装単位の価格です。大箱包装の価格ではありません。

機器

ビベット

チップ

リザーバー

チューブ&プレート

細胞培養

グローブ

こんな商品もあります

CRYO

機器

ピペット

チップ

リザーバー

チューブ&プレート

細胞培養

グローブ

こんな商品もあります

CRYO

リアルタイム PCR プレート

96well シンプルート 0.1ml ナチュラル



DNase, RNase, endotoxin Free

- ◆ DNase, RNase, DNA, Endotoxin Free
- ◆ チューブの高さ：16mm
- ◆ 肉薄のため熱伝導性に優れています。
- ◆ 材質：P.P
- ◆ 色：ナチュラル
- ◆ 未滅菌

カタログ No.

MB-Q96-LN

希望販売価格
¥31,000

キャンペーン中の参考価格

→ **¥21,700 @¥434**

包装：50枚 (10枚×5パック) 大箱包装：50枚×5

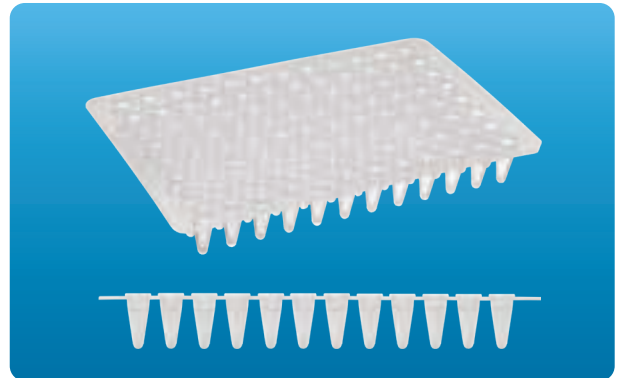

PCR プレート

96well シンプルート 0.2ml 切断可能 ナチュラル



DNase, RNase, endotoxin Free

- ◆ DNase, RNase, DNA, Endotoxin Free
- ◆ 8ウェル単位での切り離しが可能
- ◆ チューブの高さ：21mm
- ◆ 肉薄のため熱伝導性に優れています。
- ◆ 材質：P.P
- ◆ 色：ナチュラル
- ◆ 未滅菌
- ◆ 別売りキャップ有り (8連フラットキャップ、品番MB-P96-T-CAP)
※8連フラットキャップは120ストリップ入りのため、全てのチューブ (8x 12x50strip) 分キャップが必要な場合は品番MB-P96-T-CAPを5個ご購入ください。

カタログ No.

MB-P96-T

希望販売価格
¥25,000

キャンペーン中の参考価格

→ **¥17,500 @¥350**

包装：50枚 (10枚×5パック) 大箱包装：50枚×5

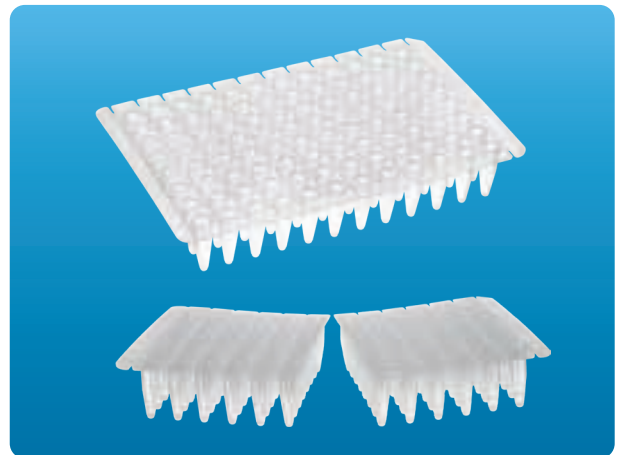

PCR プレート

96well用キャップ フラットトップ 0.2ml ナチュラル



DNase, RNase, endotoxin Free

- ◆ DNase, RNase, DNA, Endotoxin Free
- ◆ MB-P96-T用8連フラットキャップ
※品番MB-P96-T (8x 12x50strip) の全てのチューブ分キャップが必要な場合は本商品を5個ご購入ください。
- ◆ 材質：P.P
- ◆ 色：ナチュラル
- ◆ 未滅菌

カタログ No.

MB-P96-T-CAP

希望販売価格
¥6,500

キャンペーン中の参考価格

→ **¥4,550 @¥38**

包装：960本 (8本×120ストリップ) 大箱包装：960本×5



PCR プレート

PCR プレート



DNase, RNase, Pyrogen Free

オートクレーブ不可

PCRプレート適合表は総合カタログBM0PCRプレート適合表をご覧ください

96well ハーフスカートタイプ : 0.2ml



リアルタイムPCR

カタログ No.

PCR-96-PE2 未滅菌 希望販売価格 ¥6,700 → **¥4,650 @¥465** キャンペーン中の参考価格

包装 : 10枚 (10枚×1パック) 大箱包装 : 10枚×5

遠心耐性 : 純水時 4,000RCF (×g)

温度耐性 : -80℃ ~ 121℃

◆ 主なヒートシーラー、シーリングマットに対応 ◆ 材質P.P

96well エレベートスカートタイプ : 0.2ml



リアルタイムPCR

カタログ No.

BMPCR-96-AB 未滅菌 希望販売価格 ¥8,300 → **¥5,800 @¥580** キャンペーン中の参考価格

包装 : 10枚 (10枚×1パック) 大箱包装 : 10枚×5

遠心耐性 : 純水時 4,000RCF (×g)

温度耐性 : -80℃ ~ 121℃

◆ 材質P.P

96well シンプレートタイプ : 0.2ml

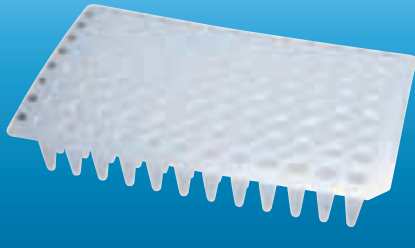

カットOK

カタログ No.

PCR-96-I 未滅菌 希望販売価格 ¥32,500 → **¥22,500 @¥450** キャンペーン中の参考価格

包装 : 50枚 (10枚×5パック) 大箱包装 : 50枚×2

遠心耐性 : 純水時 4,000RCF (×g)

温度耐性 : -80℃ ~ 121℃

◆ 材質P.P

PCR プレート

96 ウェル 0.1mL 切断可能 クリア



DNase, RNase, DNA, Pyrogen Free

- ◆ DNase, RNase, DNA, Pyrogen Free
- ◆ PCR, リアルタイムPCR対応
- ◆ 8ウェル単位での切り離しが可能 (ハサミ等不要)
- ◆ ノンスカート・ロープロファイルプレートに対応するPCR装置で使用可能
- ◆ 材質 : PP
- ◆ 温度耐性 : -80℃ ~ 121℃
- ◆ 適合キャップ : T321-96N, BM8113, BM8114

カタログ No.

T320-96N 未滅菌 希望販売価格 ¥10,000 → **¥7,000 @¥700** キャンペーン中の参考価格

包装 : 10枚 (10枚×1パック) 大箱包装 : 10枚×10

T320-96N1S 滅菌 希望販売価格 ¥10,400 → **¥7,300 @¥730** キャンペーン中の参考価格

包装 : 10枚 (10枚×1パック) 大箱包装 : 10枚×10

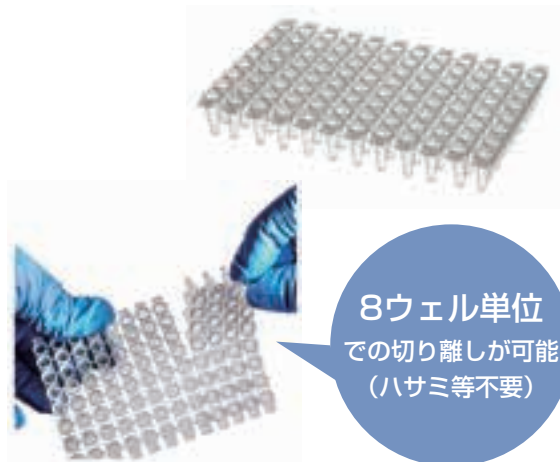

8ウェル単位
での切り離しが可能
(ハサミ等不要)

*キャンペーン中の参考価格および希望販売価格は包装単位の価格です。大箱包装の価格ではありません。

機器

ビヘット

チップ

リザーバー

チューブ&プレート

細胞培養

グローブ

こんな商品もあります

CRYO

テストプレート



96ウェル テストプレート <ポリスチレン製>

リーズナブルプライス

DNase, RNase, Pyrogen Free

オートクレーブ不可

BMBio独自の高度な生産技術とモールドにより製造されました。
DNAやセルバイオロジー関連・サンプル保存で大きな力を発揮します。

96well 容量：275μl

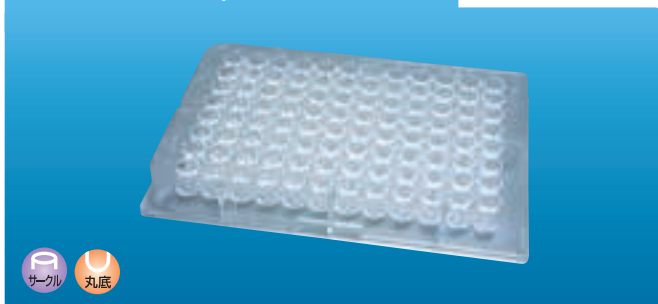

カタログ No.

BM6000



希望販売価格
¥20,500

キャンペーン中の参考価格

→ **¥14,500 @¥145**

包装：100枚 (5枚×20パック) 大箱包装：100枚×4

96well 容量：300μl

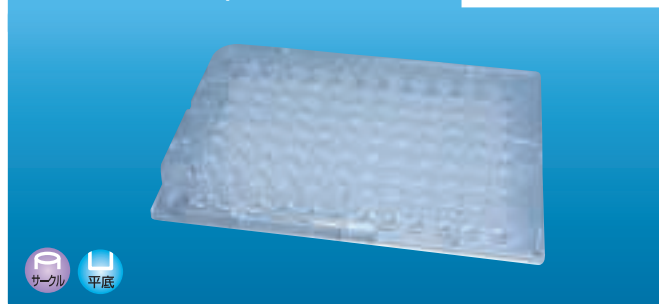

カタログ No.

BM6001



希望販売価格
¥37,300

キャンペーン中の参考価格

→ **¥26,000 @¥260**

包装：100枚 (5枚×20パック) 大箱包装：100枚×4

96well 容量：275μl

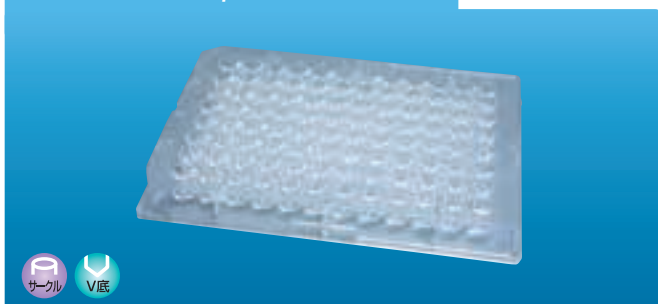

カタログ No.

BM6002



希望販売価格
¥22,300

キャンペーン中の参考価格

→ **¥15,500 @¥155**

包装：100枚 (5枚×20パック) 大箱包装：100枚×4

96wellプレート用フタ

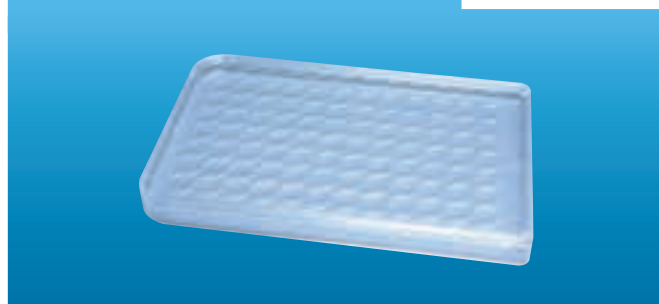

カタログ No.

BM6003



希望販売価格
¥28,600

キャンペーン中の参考価格

→ **¥20,000 @¥200**

包装：100枚 (5枚×20パック) 大箱包装：100枚×4

機器

ビペット

チップ

リザーバー

チューブ&プレート

細胞培養

グローブ

こんな商品もあります

CRYO

プレート用シール

プレート用シール (粘着タイプ)



DNase, RNase Free

PCRプレート 96well用シール



シート 粘着タイプ

カタログ No.

MB-PSM 未滅菌

希望販売価格
¥11,000

キャンペーン中の参考価格

→ **¥7,700 @¥77**

包装: 100枚 (10枚×10パック) 大箱包装: 100枚×4

- ◆ PCR 96ウェルプレート用シール
- ◆ 強い粘着力
- ◆ DNase, RNase, DNA, PCR Inhibitor, ATP, endotoxin Free
- ◆ 寸法 (W×D) : 142×79.3mm
- ◆ シール厚: 80μm
- ◆ 材質: P,P
- ◆ 温度耐性: -40℃~120℃

qPCRプレート 96Well用シール (粘着タイプ)



シート 粘着タイプ

カタログ No.

MB-BQSM 未滅菌

希望販売価格
¥16,500

キャンペーン中の参考価格

→ **¥11,550 @¥115**

包装: 100枚 (10枚×10パック) 大箱包装: 100枚×4

- ◆ リアルタイムPCR 96ウェルプレート用シール
- ◆ 透明度が高く、再現性と高い透過性のあるシール
- ◆ 強い粘着力
- ◆ DNase, RNase, DNA, PCR Inhibitor, ATP, endotoxin Free
- ◆ 寸法 (W×D) : 142×79.3mm
- ◆ シール厚: 80μm
- ◆ 材質: ポリエステル
- ◆ 温度耐性: -40℃~120℃

プレート用シール

qPCRプレート用シール (圧着タイプ)



qPCRプレート 96Well用シール (圧着タイプ)



シート 圧着タイプ

カタログ No.

MB-QSM 未滅菌

希望販売価格
¥27,000

キャンペーン中の参考価格

→ **¥18,900 @¥189**

包装: 100枚 (10枚×10パック) 大箱包装: 100枚×4

- ◆ DNase, RNase, DNA, PCR Inhibitor, ATP, endotoxin Free
- ◆ リアルタイムPCR 96ウェルプレート用シール
- ◆ 透明度が高く、再現性と高い透過性のあるシール
- ◆ 寸法 (W×D) : 141.4×79.3mm
- ◆ シール厚: 80μm
- ◆ 材質: ポリエステル
- ◆ 色: ウルトラクリア
- ◆ 温度耐性: -40℃~120℃

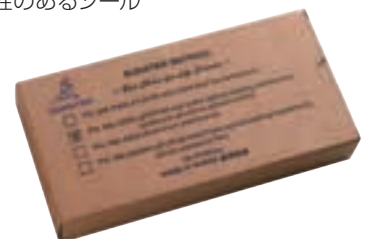

機器

ビベット

チップ

リザーバー

チューブ&プレート

細胞培養

グローブ

こんな商品もあります

CRYO

プレート用シール

プレート用シール (粘着タイプ)



DNase, RNase Free

SureSeal & SureSeal Breathable Dispenser

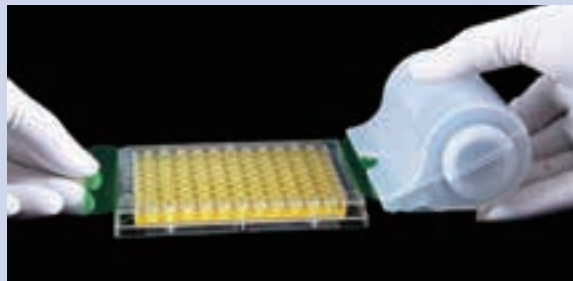

- ◆ SureSeal 用ディスペンサー
- ◆ プレートへのシーリングが容易です。
- ・材質：P.P (ディスペンサー)
- ・温度耐性：-80℃～121℃

SureSeal



- ◆ 100枚分のシールがロールタイプになっていて1プレート分貼付後にミシン目で切り取れます。
- ◆ カラーコード：グリーン
- ・シール厚：38μm
- ・材質：ポリエステル
- ・温度耐性：-40℃～120℃

● SureSeal Rolls

カタログ No.

BMF-RSMSP-2 未減価 希望販売価格 ¥26,000 → **¥18,200** @**¥9,100** キャンペーン中の参考価格

包装：2ロール (2ロール×1パック) 大箱包装：2ロール×4

BMF-RSMSP-2-S 減価 希望販売価格 ¥35,500 → **¥24,800** @**¥12,400** キャンペーン中の参考価格

包装：2ロール (2ロール×1パック) 大箱包装：2ロール×4

プレート用シール

プレート用シール (粘着タイプ)

BMBio
ECO (Economy & Ecology)

DNase, RNase Free

SureSeal Thermal Max



PCR

保存

シート 粘着タイプ

カタログ No.

BMF-TS2-100 未滅菌

希望販売価格
¥18,900

キャンペーン中の参考価格

→ **¥13,200 @¥132**

包装: 100枚 (100枚×1パック) 大箱包装: 100枚×4

- ◆ SureSeal Thermal (下記) より優れた接着性と蒸発の低減を実現
- ◆ 長めのタブによりプレートへの脱着が容易
- ◆ PCRプレート用シーリングフィルム
- ◆ アルミよりロールバックしない

- 寸法 (W×D) : 79.4×139.7mm
- シール厚: 50μm
- 材質: ポリエステル
- 温度耐性: -40℃~120℃

SureSeal Thermal

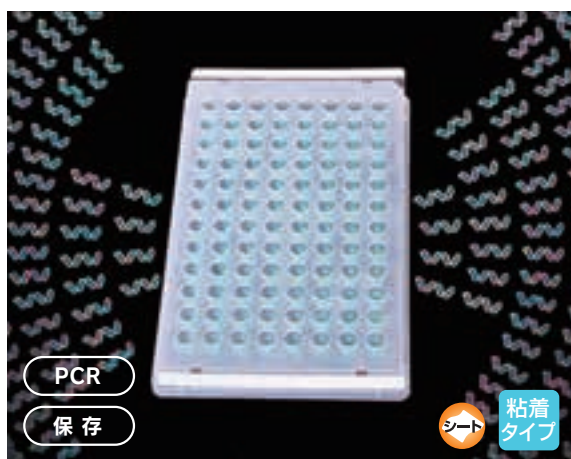

PCR

保存

シート 粘着タイプ

カタログ No.

BMF-100-THER-PLT 未滅菌

希望販売価格
¥17,200

キャンペーン中の参考価格

→ **¥12,000 @¥120**

包装: 100枚 (100枚×1パック) 大箱包装: 100枚×4

- ◆ PCR用シーリングフィルム
- ◆ アルミよりロールバックしない

- 寸法 (W×D) : 79.4×135.1mm
- シール厚: 50μm
- 材質: P.P
- 温度耐性: -40℃~120℃

カタログ No.

BMF-STR-THER-PLT 滅菌

希望販売価格
¥22,600

キャンペーン中の参考価格

→ **¥15,800 @¥158**

包装: 50枚 (50枚×1パック) 大箱包装: 50枚×4

- 寸法 (W×D) : 79.4×135.1mm
- シール厚: 50μm
- 材質: P.P
- 温度耐性: -40℃~120℃

SureSeal Thermal II



PCR

シート 粘着タイプ

カタログ No.

BMF-TSA-100 未滅菌

希望販売価格
¥19,000

キャンペーン中の参考価格

→ **¥13,300 @¥133**

包装: 100枚 (100枚×1パック) 大箱包装: 100枚×4

- ◆ リムのあるプレートにも使用可能
- ◆ 両端のタブにより容易にシールを剥がせます。
- ◆ プレートシーリング用パドルを使用することでしっかりと圧着が可能

- 寸法 (W×D) : 77.8×135.5mm
- シール厚: 50μm
- 材質: P.P
- 温度耐性: -40℃~120℃

プレート用シール

プレート用シール (粘着タイプ)



DNase, RNase Free

SureSeal AL MAX

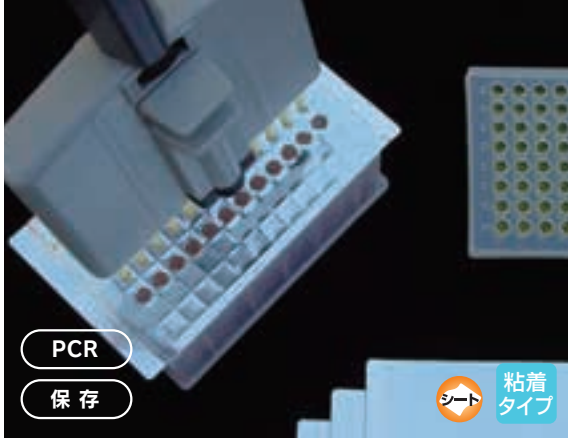

PCR

保存

シート 粘着タイプ

カタログ No.

BMF-AF-100 未滅菌

希望販売価格
¥22,500

キャンペーン中の参考価格

→ **¥15,700 @¥157**

包装：100枚 (100枚×1パック) 大箱包装：100枚×4

BMF-AFS-25 滅菌

希望販売価格
¥18,700

キャンペーン中の参考価格

→ **¥13,000 @¥260**

包装：50枚 (50枚×1パック) 大箱包装：50枚×4

- ◆ PCRやサンプリング保存に適しています。
- ◆ 他のアルミシールと比べ裏紙を剥がしたときの巻き戻りが少ない。

- ・ 寸法 (W×D) : 82.6×146.1mm
- ・ シール厚: 36μm
- ・ 材質: アルミニウム
- ・ 温度耐性: -80℃~120℃

SureSeal AL Raised-skirt

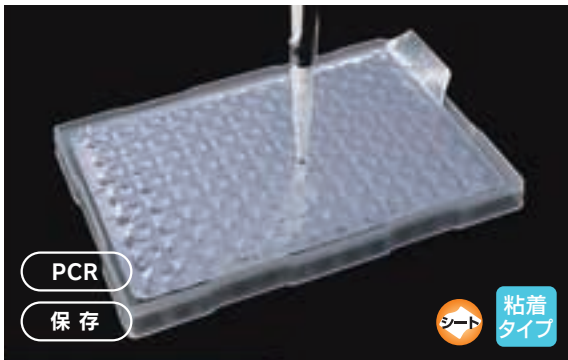

PCR

保存

シート 粘着タイプ

カタログ No.

BMF-F-96-100 未滅菌

希望販売価格
¥13,900

キャンペーン中の参考価格

→ **¥9,700 @¥97**

包装：100枚 (100枚×1パック) 大箱包装：100枚×4

- ◆ 96ウェルのPCR用アルミシール
- ◆ リムのあるプレートにも使用可能

- ・ 寸法 (W×D) : 77.8×127.0mm
- ・ シール厚: 38μm
- ・ 材質: アルミニウム
- ・ 温度耐性: -80℃~120℃

SureSeal AL Flat-top

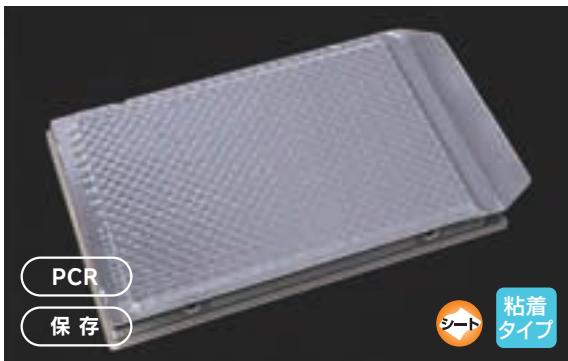

PCR

保存

シート 粘着タイプ

カタログ No.

BMF-F-384-100 未滅菌

希望販売価格
¥17,500

キャンペーン中の参考価格

→ **¥12,200 @¥122**

包装：100枚 (100枚×1パック) 大箱包装：100枚×4

- ◆ 384ウェルのPCR用アルミシール
- ◆ リムのあるプレートにも使用可能

- ・ 寸法 (W×D) : 82.5×137.3mm
- ・ シール厚: 38μm
- ・ 材質: アルミニウム
- ・ 温度耐性: -80℃~120℃

PCRプレート用シール アルミ製

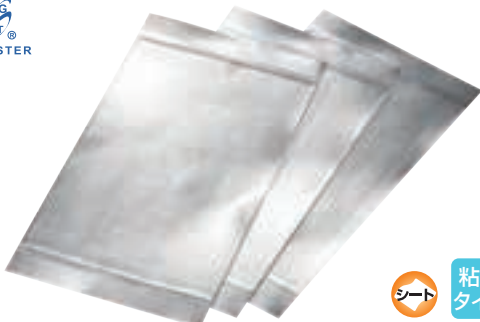

シート 粘着タイプ

カタログ No.

MB-ASM 未滅菌

希望販売価格
¥12,500

キャンペーン中の参考価格

→ **¥8,700 @¥87**

包装：100枚 (10枚×10パック) 大箱包装：100枚×4

- ◆ PCR用アルミシール
- ◆ PCRもしくは保存用
- ◆ 強い粘着力

- ・ DNase, RNase, DNA, PCR Inhibitor, ATP, endotoxin Free
- ・ 寸法 (W×D): 142×79.3mm
- ・ シール厚: 60μm
- ・ 材質: アルミニウム
- ・ 温度耐性: -80℃~120℃

機器

ピペット

チップ

リザーバー

チューブ&プレート

細胞培養

グローブ

こんな商品もあります

CRYO

プレート用シール

プレート用シール (粘着タイプ)

BMBio
ECO (Economy & Ecology)

DNase, RNase Free

SureSeal Thermal qPCR

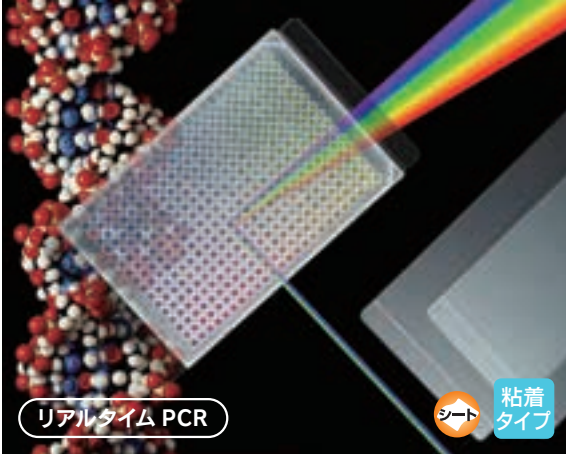

カタログ No.

BMF-TS-RT2-100 未滅菌 希望販売価格 ~~¥34,700~~ → **¥24,200 @¥242** キャンペーン中の参考価格

包装: 100枚 (100枚×1パック) 大箱包装: 100枚×4

- ◆ リアルタイムPCR用プレートシール
- ◆ 透明度が高い
- 寸法 (W×D) : 79.4×142.9mm
- シール厚: 50μm
- 材質: ポリエステル
- 温度耐性: -40℃~120℃

SureSeal Thermal qPCR, Raised-skirt

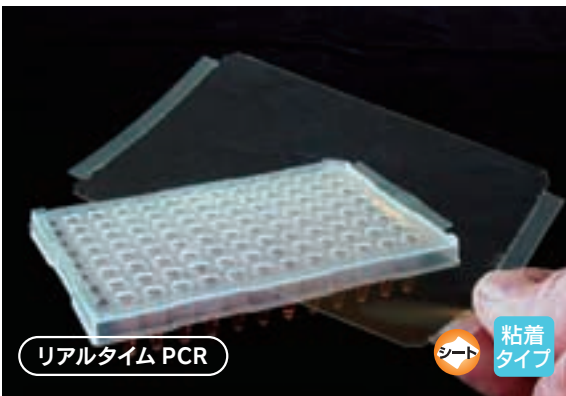

カタログ No.

BMF-TS-RT2RR-100 未滅菌 希望販売価格 ~~¥34,700~~ → **¥24,200 @¥242** キャンペーン中の参考価格

包装: 100枚 (100枚×1パック) 大箱包装: 100枚×4

- ◆ リアルタイムPCR用プレートシール
- ◆ リムのあるプレートにも使用可能
- ◆ 透明度が高く、再現性が高い
- 寸法 (W×D) : 77.8×130.8mm
- シール厚: 50μm
- 材質: ポリエステル
- 温度耐性: -40℃~120℃

SureSeal Thermal qPCR II

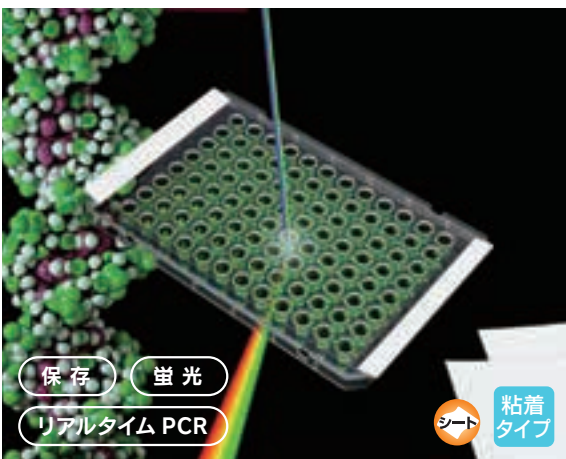

カタログ No.

BMF-TSS-RTQ-100 未滅菌 希望販売価格 ~~¥48,600~~ → **¥34,000 @¥340** キャンペーン中の参考価格

包装: 100枚 (100枚×1パック) 大箱包装: 100枚×4

BMF-TSS-RTQS-50 滅菌 希望販売価格 ~~¥27,000~~ → **¥18,900 @¥378** キャンペーン中の参考価格

包装: 50枚 (50枚×1パック) 大箱包装: 50枚×4

- ◆ リアルタイムPCR用プレートシール
- ◆ サンプル保存用としても適しています。
- 寸法 (W×D) : 78.6×139.7mm
- シール厚: 50μm
- 材質: ポリオレフィン
- 温度耐性: -70℃~100℃

機器

ビヘット

チップ

リザーバー

チューブ&プレート

細胞培養

グローブ

こんな商品もあります

CRYO

機器

ピペット

チップ

リザーバー

チューブ&プレート

細胞培養

グローブ

こんな商品もあります

CRYO

プレート用ツール

プレート用シーリングパッド・ローラー



シール用ローラー



カタログ No.

BMF-RL-PLT-01 未滅菌

キャンペーン中の参考価格

希望販売価格
¥7,400



¥5,100

包装：1個 (1個×1パック)
大箱包装：1個×4

- ◆ 均一な圧力でシーリングが可能
- ◆ 寸法 (W×D): 114×142mm
- ◆ 材質：ゴム (ローラー部)、アルミ (ハンドル部)

シーリングパッド

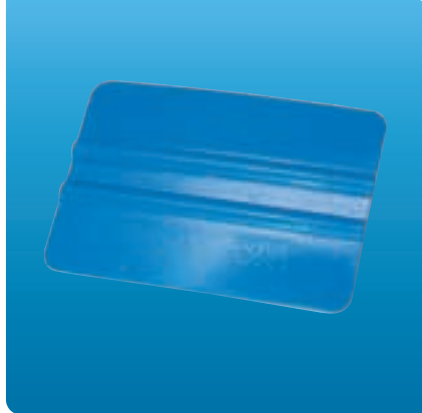

カタログ No.

T-2417-17 未滅菌

キャンペーン中の参考価格

希望販売価格
¥3,700



¥2,500

包装：1個 (1個×1パック)
大箱包装：1個×4

- ◆ 柔軟性があり、各種シールをスムーズに貼ることができます。
- ◆ プレートに粘着シールを貼り、ヘラのようにシールに押しあてて、シーリングさせて下さい。

フィルムシーリングパッド



カタログ No.

BMF-PDL-5 未滅菌

キャンペーン中の参考価格

希望販売価格
¥1,600



¥1,100 @¥220

包装：5個 (5個×1パック)
大箱包装：5個×4

- ◆ 均一な圧力でシーリングが可能
- ◆ 特にリム付プレートのシーリングに最適
- ◆ 寸法 (W×D): 73×96mm
- ◆ 材質：P.E

チューブ・プレート用ツール

6WAY オープナー



オートクレーブ不可

これ一つで、各容量PCRチューブ、サンプリングチューブの開閉のみならず、シールを各プレートにしっかり貼り付けできます。



6WAY オープナーの使い方をご覧ください!!

<https://www.youtube.com/watch?v=zVn6vNSkIAQ>

カタログ No.

MB-OPENER 未滅菌

希望販売価格

¥3,500



キャンペーン中の参考価格

¥2,400

包装：1個 (1個×1パック) 大箱包装：1個×15



0.1/0.2ml 8連PCR チューブ (ドームキャップ)



0.1/0.2ml 8連PCR チューブ (フラットキャップ)

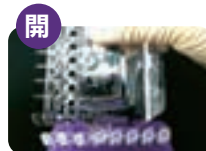

0.2ml シングル PCR チューブ

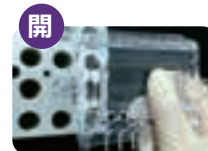

1.5ml サンプルリング チューブ



0.1/0.2ml 8連PCR チューブ (ドーム・フラットキャップ)



粘着シールを各種プレートに貼れます

ラック

コレクションプレート 80穴 1.5ml・2.0ml チューブ用



- ◆ サンプルチューブ1.5ml・2.0ml×80
- ◆ オートクレーブ可能 (121℃, 15分)
- ◆ サイズ: 28×227×67mm (H×W×D)
- ◆ ウェル直径: 11.2mmφ
- ◆ 温度耐性: -80℃~121℃
- ◆ 材質: P.P



カタログNo.	色	包装	希望販売価格	キャンペーン中の参考価格
801-02W	○白	1ラック	¥700	→ ¥490
801-02B	●青	1ラック	¥800	→ ¥560
801-02R	●赤	1ラック	¥800	→ ¥560
801-02Y	●黄	1ラック	¥800	→ ¥560
801-02O	●橙	1ラック	¥800	→ ¥560
801-02L	●紫	1ラック	¥800	→ ¥560

大箱包装: -

ラック

0.2ml シングル・8連・12連チューブ/プレート用ラック



オートクレーブ可能 (121℃, 15分)



カタログ No.	希望販売価格	キャンペーン中の参考価格
R-7919-2 <small>未減価</small>	¥8,700	→ ¥6,050 @¥1,210

包装: 5ラック(青・緑・黄・紫・赤 各1) 大箱包装: 5個×4

- ◆ 温度耐性: -80℃~121℃
- ◆ サイズ: 138.0×98.0 mm (W×D)(フタ付)
- ◆ ウェル直径: 6.0mmφ
- ◆ 材質: P.P

チューブ関連

フロートラック

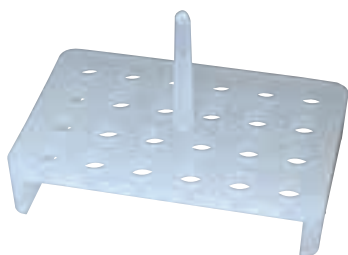

■ 1.5ml・2.0mlチューブ用	カタログ No.	希望販売価格	キャンペーン中の参考価格
	R-6266-1	¥13,700	→ ¥9,550 @¥2,388

包装: 4個(4個×1パック) 大箱包装: -

- ◆ ウォーターバス等から取り出しやすい、つまみ付きです。
- ◆ 1.5mlまたは2.0mlのサンプルチューブが24本立てられます。

チューブ関連

バブルラック



■ 1.5ml・2.0mlチューブ用 (1000mlピーカーサイズ)	カタログ No.	希望販売価格	キャンペーン中の参考価格
	R-6260-2	¥5,500	→ ¥3,850

包装: 1個(1個×1パック) 大箱包装: -

- ◆ 1000mlのピーカーに使用できます。
- ◆ 1.5ml・2.0mlのサンプルチューブが20本立てられます。

*キャンペーン中の参考価格および希望販売価格は包装単位の価格です。大箱包装の価格ではありません。

機器

ビヘット

チップ

リザーバー

チューブ&プレート

細胞培養

グローブ

こんな商品もあります

CRYO

機器

ピペット

チップ

リザーバー

チューブ&プレート

細胞培養

グローブ

こんな商品もあります

CRYO



世界が認める高品質とは・・・

1. ISO9001 の承認
2. ロット番号表示
3. 滅菌保証
4. ロット管理体制
5. ノンパイロジェニック保証
6. 標準組織培養処理保証

● ロットナンバー表示

TPP 社では、全ての個々の商品にロットナンバーの印刷を行っております。ロットナンバー毎に商品の生産工程や商品検査等をトレースできる様にしており、お客様に安心してお使いいただける様日々努力しております。商品番号とロット番号により、ロット毎の品質証明書をご用意できます。

● Non-Pyrogenic 保証

TPP 社細胞培養商品は、エンドキシンレベル 0.06EU/ml*以下であることを保証しております。Non-Pyrogenic を保証している TPP 社の細胞培養商品なら、パイロジェンによる培養細胞への影響を最小限に抑える事ができます。

※ プラスチックピペット 25/50ml リザーバー付、バイオリクターチューブ 600ml は 0.1EU/ml

※ ピールオフリクローザブルフラスコ、PCV 関連商品、クライオチューブ用カラーコードは 0.5EU/ml

試験成績書が TPP 社ホームページからダウンロードできます。

<https://www.tpp.ch/page/zertifikate/index.php> からカタログ番号とロット番号を入力してください。

各ロットごとに製品が ISO9001 規格の内容に従って製造されている事を明記した証明書をご用意致します。

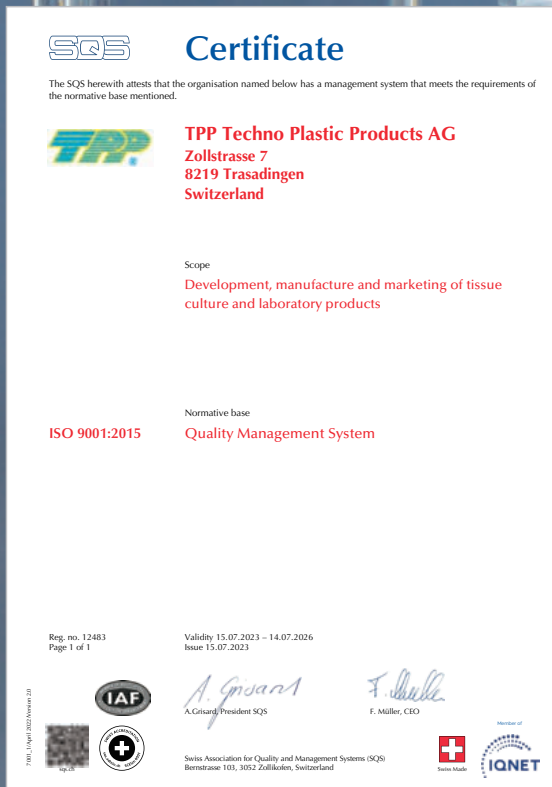



ライフサイエンス向けプラスチック消耗品のリーディングメーカー

中国・無錫市に製造開発・販売拠点を置く Wuxi Nest Biotechnology は 2009 年に設立されたライフサイエンス向けプラスチック消耗品のリーディングメーカーです。当社の製品は北米、ヨーロッパ、日本、韓国、インドをはじめとする各国に輸出され高い評価を受け、ユーザーは全世界に広がっています。

2011 年 品質マネジメント規格である ISO9001 認証取得

2014 年 品質マネジメント規格である ISO11137 認証取得

2016 年 品質マネジメント規格である ISO13485 認証取得

2020 年 医療機器製造の免許取得

上記の認証に加え、CE や FDA 規格の認証も得ています。

品質保証

経験豊富なチームと一貫したプラスチック消耗品生産ライン

精密金型、高品質な原材料、先進的な設備により、金型製作から射出成型、滅菌まで一貫して自社工場で行うことができる、プラスチック消耗品の生産ラインを保有しています。病院や研究機関、産業用臨床検査機器など、供給先が求める最高の品質・性能を満たす製品を、厳格かつ包括的なルールのもとで製造し、品質検査を行っています。

優れた金型製作力

30 年以上の経験を持つ私たちのシニア R & D チームは、精密金型の開発を達成するために、専門の金型解析ソフトウェアとの組み合わせでドイツから輸入した高品質の金型製造装置を利用しています。

厳密に品質管理されたクラス 10,000 およびクラス 100,000 クリーンルームでの成型

所有する 16,148 平方フィートのクラス 10,000 クリーンルームおよび 48,438 平方フィートのクラス 100,000 クリーンルーム、日本から輸入したオール電化射出成型機、USP Class VI に準拠した原材料により、製造および品質管理がそれぞれの SOP に基づいて実施されています。

電子線照射による滅菌

電子線滅菌の世界的リーダーであるベルギーの IBA 社から輸入した、ISO11137 の認証を受けた電子加速器「Rhodotron TT200」を使用しています。コバルト 60 やエチレンオキシド滅菌に比べ、電子線照射による滅菌は、より効率的で安全性が高く、時間もかからず、薬品の残留もありません。



ISO 9001



ISO 13485



ISO 11137

機器

ビヘット

チップ

リザーバー

チューブ & プレート

細胞培養

グローブ

こんな商品もあります

CRYO

セルカルチャー

細胞培養フラスコ



DNase, RNase, endotoxin Free

オートクレーブ不可

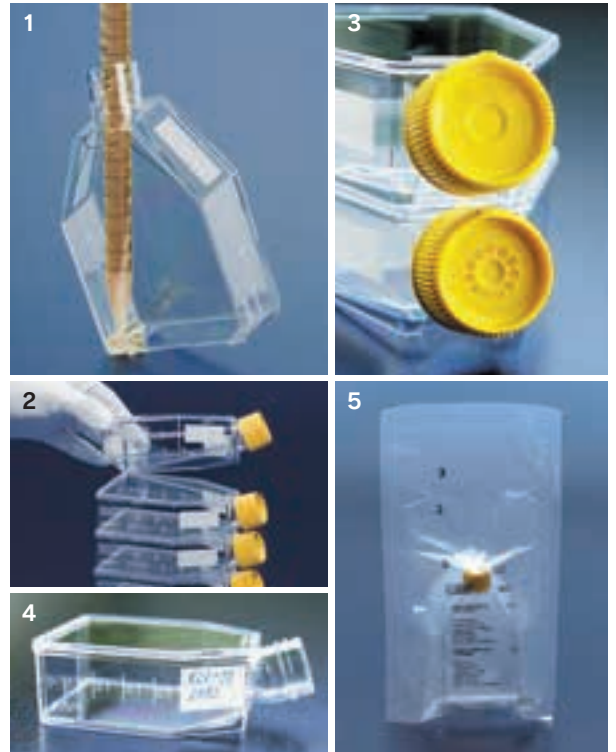

- ◆ 標準組織培養処理（コロナ処理）により表面を親水性にし、細胞付着性、増殖性の効率を高めます。
- ◆ キャップ開放時にゆるめすぎる事の無いキャップを採用
- ◆ キャップのVENTマークによりフタの開閉を容易に確認できます。
- ◆ 300cm²のBigサイズフラスコを採用
- ◆ 記入可能な書き込みスペース、容量目盛付
- ◆ 特殊設計により、縦置き横置きどちらの場合でも抜群の安定性があります。
- ◆ 顕微鏡観察時のゆがみがありません。積み重ねても崩れないストッパー付
- ◆ キャップはポリエチレン製、ガンマー線滅菌済です。
- ◆ フィルターキャップには、0.22μmの疎水性PTFEメンブレン付き
- ◆ 温度耐性：P.S（ポリスチレン） -40～70℃
P.E（ポリエチレン） -40～70℃
- ◆ ガンマー線滅菌済
- ◆ 材質：P.S（キャップはP.E）

1. ピペット、スクレーパーがフラスコの角まで容易に届く構造
2. 複数のフラスコを積み重ねても崩れません
3. VENTキャップとフィルターキャップ
4. 側面には細胞名などが書けるホワイトエリアと容量目盛付き
5. トリプルバブル包装

シーリングパッケージ
ハサミやカッターナイフを使わずに開封できる為、コンタミネーションを防ぎます。

パイロジェンテストを実施しており、エンドトキシンレベル0.06EU/ml以下であるノンパイロジェニックを保証しております。

カタログ No.	培養表面面積	キャップ	包装	希望販売価格	キャンペーン中の参考価格
90025	25cm ²	イエロー	360個 (10個×36パック)	¥70,700 →	¥49,400 @¥137.3
90026	25cm ²	フィルター	360個 (10個×36パック)	¥77,700 →	¥54,300 @¥150.9
90075	75cm ²	イエロー	100個 (5個×20パック)	¥37,500 →	¥26,200 @¥262
90076	75cm ²	フィルター	100個 (5個×20パック)	¥40,700 →	¥28,400 @¥284
90150	150cm ²	イエロー	36個 (3個×12パック)	¥28,900 →	¥20,200 @¥561.2
90151	150cm ²	フィルター	36個 (3個×12パック)	¥31,400 →	¥21,900 @¥608.4
90300	300cm ²	イエロー	18個 (3個×6パック)	¥31,600 →	¥22,100 @¥1,228

大箱包装：各包装×4

セルカルチャー

細胞培養フラスコ

NEST®

DNase, RNase, Pyrogen Free

オートクレーブ不可



NEST社のセルカルチャーフラスコは培養面積25cm²から225cm²までご用意がございます。
これらのフラスコは必要に応じて接着細胞用フラスコと浮遊細胞用フラスコがあり、それぞれベントフィルターキャップ付き、プラグシールキャップフィルターなしからお選びいただけます。

- ◆ 透明性の高い100%ヴァージンポリスチレン製
- ◆ フロスト加工された書き込み部とクリアな目盛付き
- ◆ 底面のノッチにより、滑らず積み重ね可能
- ◆ ロット番号によるトレサビリティ
- ◆ 滅菌状態でジップバッグ入り
- ◆ スタック可能
- ◆ 電子線滅菌、SAL=10⁻⁶
- ◆ 材質:P.S (キャップはP.P)

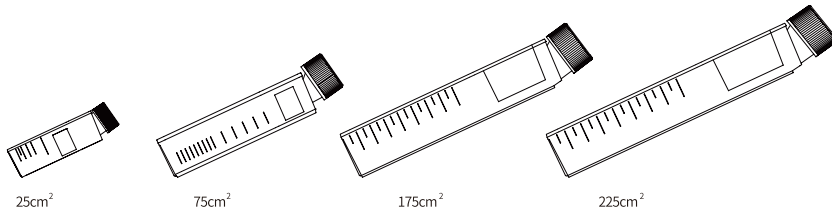

浮遊細胞用の商品は、キャンペーン対象外となります。
すべてのラインナップは右記QRからご覧ください。



フロスト加工



プラグシールキャップとベントフィルターキャップ



浮遊細胞用フラスコのキャップは黄色で識別可能

コンタミネーションを防ぎながらガス交換を可能にする0.22um疎水性ベントフィルターキャップ

●接着細胞用

カタログNo.	容量 (推奨容量:ml)	培養表面 面積 (cm ²)	寸法 (L×W×H:mm)	キャップ タイプ	包装	希望販売価格	キャンペーン中の参考価格
WNB707001	50 (5-7.5)	25	97×53×25	プラグシール 	200個 (10個×20パック)	¥18,800	→ ¥13,100 @¥65.5
WNB708001	250 (15-22.5)	75	160×89×35	プラグシール 	100個 (5個×20パック)	¥18,800	→ ¥13,100 @¥131
WNB709001	750 (35-52.5)	175	217×120×40	プラグシール 	40個 (5個×8パック)	¥14,000	→ ¥9,800 @¥245
WNB721001	950 (45-67.5)	225	238×137×46	プラグシール 	25個 (5個×5パック)	¥13,800	→ ¥9,600 @¥384
WNB707003	50 (5-7.5)	25	97×53×25	ベントフィルター 	200個 (10個×20パック)	¥20,500	→ ¥14,300 @¥71.5
WNB708003	250 (15-22.5)	75	160×89×35	ベントフィルター 	100個 (5個×20パック)	¥21,000	→ ¥14,700 @¥147
WNB709003	750 (35-52.5)	175	217×120×40	ベントフィルター 	40個 (5個×8パック)	¥15,600	→ ¥10,900 @¥272.5
WNB721003	950 (45-67.5)	225	238×137×46	ベントフィルター 	25個 (5個×5パック)	¥14,900	→ ¥10,400 @¥416

大箱包装：各包装×4

*キャンペーン中の参考価格および希望販売価格は包装単位の価格です。大箱包装の価格ではありません。

機器

ビヘット

チップ

リザーバー

チューブ&プレート

細胞培養

グローブ

こんな商品もあります

CRYO

セルカルチャー

細胞培養ディッシュ



DNase, RNase, endotoxin Free

オートクレーブ不可

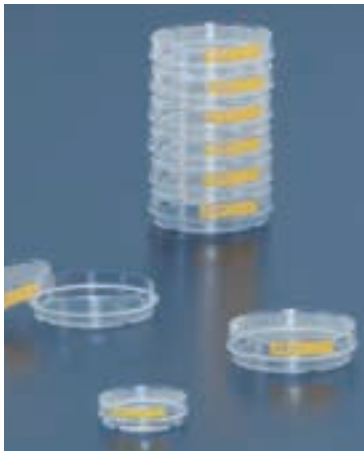

- ◆ 標準組織培養処理（コロナ処理）により、表面を親水性にし、細胞付着性、増殖性の効率を高めます。
- ◆ 均一なガス交換を考慮、フタには6つの突起付
- ◆ 積み重ねた時の結露によりディッシュとフタがつかない様、ディッシュの足部に切れ目

■ グリップリング

ディッシュ本体側面にグリップリングが付いているので、重ねて持ち運ぶ際や、培地交換の際に非常に容易なハンドリング

■ 4方向ナンバリング

ディッシュ底面に4方向のナンバリング付 時計の文字盤と同じ 12, 3, 6, 9 と印字されているので顕微鏡観察時の位置決めが容易

■ 高い透明性

ウルトラクリアポリスチレンを使用する事で、より高い透明性を実現。重ねてもクリアに見えます。

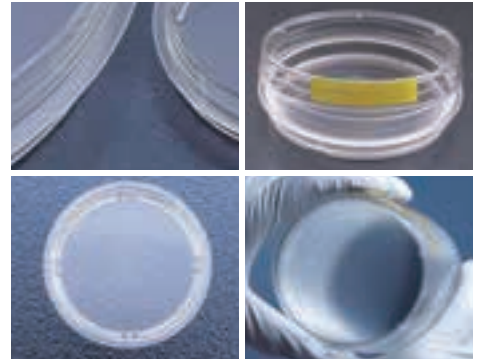

カタログ No.	本体外寸 (mm)	包装	希望販売価格	キャンペーン中の参考価格
93040	Φ40×11	900枚 (20枚×45パック)	¥65,000 →	¥45,500 @¥50.6
93060	Φ60×16	840枚 (14枚×60パック)	¥63,800 →	¥44,600 @¥53.1
93100	Φ100×20	240枚 (10枚×24パック)	¥31,800 →	¥22,200 @¥92.5
93150	Φ150×20	100枚 (5枚×20パック)	¥38,400 →	¥26,800 @¥268

大箱包装：各包装×4

セルカルチャー

細胞培養ディッシュ



DNase, RNase, Pyrogen Free

オートクレーブ不可

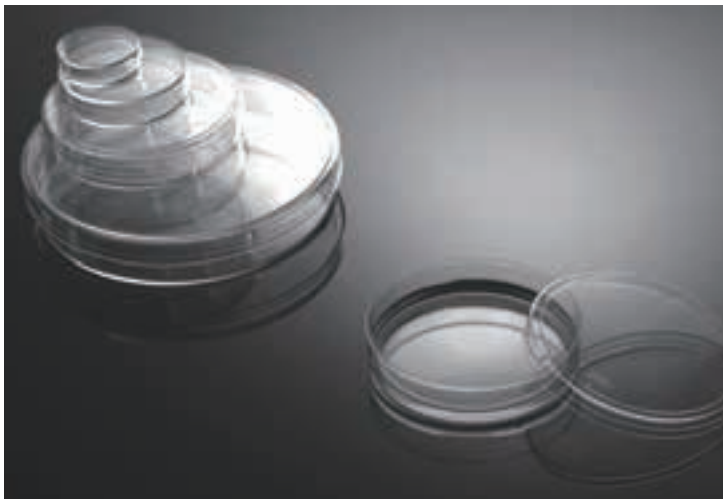

NEST社のセルカルチャーディッシュは顕微鏡観察を必要とするすべての培養実験系に最適です。底面の番号表示で細胞の位置を簡単に認識することが可能です。

- ◆ 透明性の高い100%ヴァージンポリスチレン製
- ◆ ゆがみのない平らで透明な底面
- ◆ 真空プラズマ処理により優れた細胞接着
- ◆ 積み重ねが可能
- ◆ 電子線滅菌、SAL=10⁻⁶
- ◆ 材質：P.S

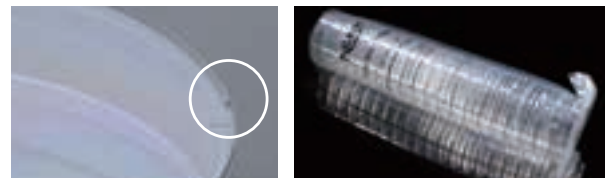

ガス交換のための通気ポイント 滅菌済みパッケージ

カタログ No.	培養面積 (cm ²)	寸法 (mm)	推奨培地量 (mL)	仕様 (mm)	包装	希望販売価格	キャンペーン中の参考価格
WNB706001	8.5	Φ33.6×12	1.8-2.7	35	500枚 (20枚×25パック)	¥14,800 →	¥10,300 @¥20.6
WNB705001	22.9	Φ55.2×15	4.2-6.3	60	500枚 (20枚×25パック)	¥16,900 →	¥11,800 @¥23.6
WNB704001	57.6	Φ87.2×20	11-16.5	100	300枚 (20枚×15パック)	¥17,600 →	¥12,300 @¥41
WNB715001	150.1	Φ139.9×25	30.4-45.6	150	100枚 (5枚×20パック)	¥18,900 →	¥13,200 @¥132

大箱包装：各包装×4

機器

ピペット

チップ

リザーバー

チューブ&プレート

細胞培養

グローブ

こんな商品もあります

CRYO

セルカルチャー

セルリフター・セルスクレーパー



DNase, RNase, endotoxin Free

オートクレーブ不可



■ スクレーパーブレード ①

わずかな力でブレードが回転し、一定角度でブレードが止まるのでフラスコなどからの細胞の回収が容易

■ スクレーパーブレード ②

弾力のあるポリプロピレン製で細胞を回収するのに最適

■ セルリフター

ヘラのような形状のため、ディッシュ、ピールオフフラスコ、リクローザブルフラスコなどからの細胞や組織の回収に優れています。

■ 包装

セルリフター、セルスクレーパー共にペーパープラスチック包装なので商品の取出しが容易

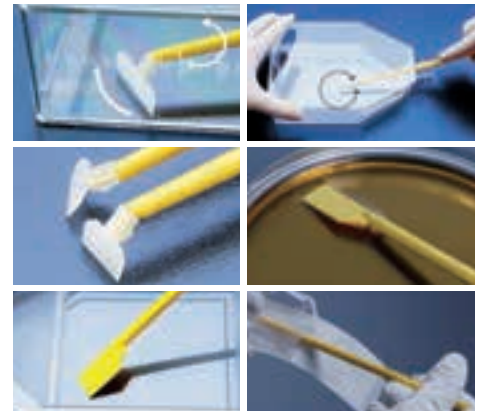

カタログNo.	柄の長さ	ブレード幅	包装	希望販売価格	キャンペーン中の参考価格
セルスクレーパー					
99002	個装	240mm	13mm	150本 (1本個装×150パック)	¥59,700 → ¥41,700 @¥278
99003	個装	300mm	20mm	150本 (1本個装×150パック)	¥67,800 → ¥47,400 @¥316
99004	個装	380mm	25mm	100本 (1本個装×100パック)	¥55,700 → ¥38,900 @¥389
セルリフター					
99010	個装	195mm	14mm	150本 (1本個装×150パック)	¥52,200 → ¥36,500 @¥243.4

大箱包装：各包装×4

セルカルチャー

セルストレーナー



DNase, RNase, Pyrogen Free



- ◆ 幹細胞や組織由来の初代細胞の調製に最適
- ◆ ほぼすべての50mLコニカルチューブにフィット
- ◆ 上部のタブにより滅菌操作が容易
- ◆ 個別包装
- ◆ 電子線滅菌、SAL=10⁻⁶
- ◆ 材質：P.P (メンブレンはNylon)

カタログ No.	ポアサイズ (μm)	色	包装	希望販売価格	キャンペーン中の参考価格
WNB258369	40	青	50個 (1個個装×50パック)	¥16,500 → ¥11,500 @¥230	
WNB258368	70	白	50個 (1個個装×50パック)	¥16,500 → ¥11,500 @¥230	
WNB258367	100	黄	50個 (1個個装×50パック)	¥16,800 → ¥11,700 @¥234	

大箱包装：各包装×4

セルカルチャー

細胞培養プレート



DNase, RNase, endotoxin Free

オートクレーブ不可

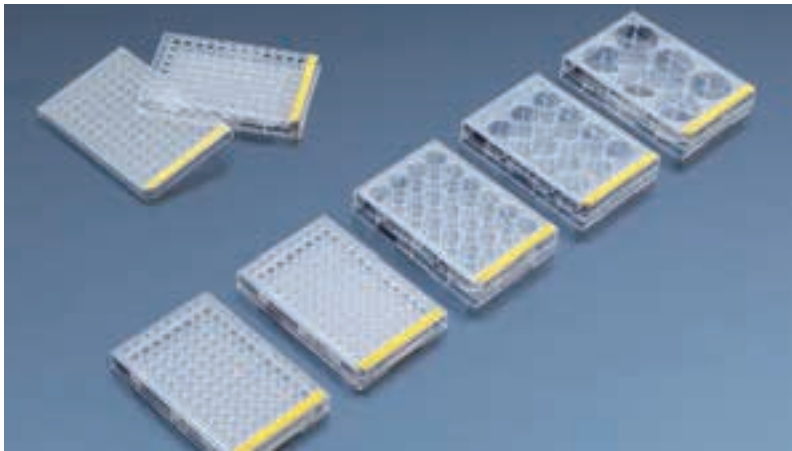

◆ 黄色のフラッグマークで、フタとプレートの同一方向を一目で確認できます。

■ **全商品黒色ナンバリング**
全商品に黒色ナンバリングがあるのでウェル確認が容易

■ **フタ、本体にイエローラベル**
全商品のフタ、本体にイエローラベルが有り、書き込み可能

■ **プレート底面にはウェルNo.が刻印**
プレート底面にウェルNo.が刻印されているので顕微鏡観察時のウェル確認が容易

■ **全商品サイドグリップ付き**
サイドグリップが付いているので持ち運びやハンドリングの際の滑り止めになります。



カタログ No.	ウェル数	仕様	包装	希望販売価格	キャンペーン中の参考価格
92096	96ウェル	平底	162枚 (1枚個装×162パック)	¥75,000 →	¥52,500 @¥324.1
92696	96ウェル	平底	108枚 (6枚×18パック)	¥44,500 →	¥31,100 @¥288
92097	96ウェル	丸底	162枚 (1枚個装×162パック)	¥75,000 →	¥52,500 @¥324.1
92697	96ウェル	丸底	108枚 (6枚×18パック)	¥44,500 →	¥31,100 @¥288
92048	48ウェル	平底	126枚 (1枚個装×126パック)	¥63,000 →	¥44,000 @¥349.3
92448	48ウェル	平底	72枚 (4枚×18パック)	¥32,000 →	¥22,400 @¥311.2
92024	24ウェル	平底	126枚 (1枚個装×126パック)	¥63,000 →	¥44,000 @¥349.3
92424	24ウェル	平底	72枚 (4枚×18パック)	¥32,000 →	¥22,400 @¥311.2
92012	12ウェル	平底	126枚 (1枚個装×126パック)	¥63,000 →	¥44,000 @¥349.3
92412	12ウェル	平底	72枚 (4枚×18パック)	¥32,000 →	¥22,400 @¥311.2
92006	6ウェル	平底	126枚 (1枚個装×126パック)	¥63,000 →	¥44,000 @¥349.3
92406	6ウェル	平底	72枚 (4枚×18パック)	¥32,000 →	¥22,400 @¥311.2

大箱包装：各包装×4

機器

ビベット

チップ

リザーバー

チューブ&プレート

細胞培養

グローブ

こんな商品もあります

CRYO

セルカルチャー

細胞培養プレート



DNase, RNase, Pyrogen Free

オートクレーブ不可

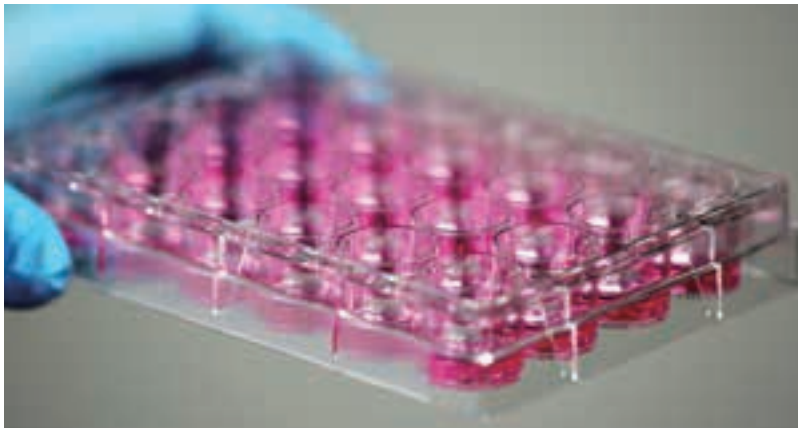

NEST社の細胞培養プレートはコーナーが丸みを帯びており取り扱いやすくなっています。背が低く蒸発を抑えるようデザインされたフタは均一な増殖を保証します。培養表面を組織培養用に処理されたプレートと未処理プレートの両方のご用意があります。未処理プレートの表面は細胞培養用に処理された表面よりも疎水性が高く、細菌培養用のペトリディッシュに近いものになっています。その四隅にある短い脚により顕微鏡レンズに傷がつくことを防いでいます。

- ◆ 透明度の高い100%ヴァージンポリスチレン製
- ◆ 接着細胞用は真空プラズマ処理されています。
- ◆ ロット番号によるトレサビリティ
- ◆ 電子線滅菌、SAL=10⁻⁶
- ◆ 材質：P.S



ハサミやカッターナイフを使わずに開封できる為、コンタミネーションを防ぎます。ペーパーとプラスチック包装を容易にはがせる事ができ、商品を取り出せます。

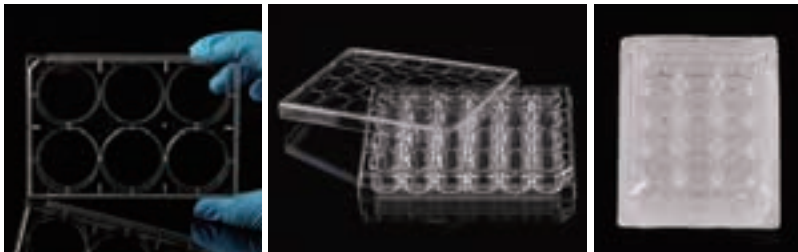

優れた底面の均一性

蒸発を抑制するために特別に設計されたフタ

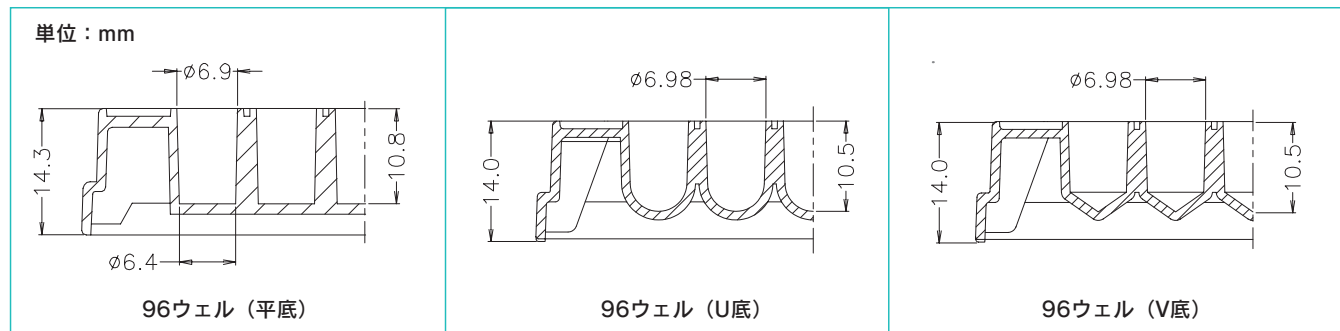

セルカルチャープレート ピールオフ包装 個別包装

●接着細胞用

カタログ No.	ウェル数	推奨容量 (ml)	培養面積 (mm ²)	ウェル内寸 (mm)	仕様	包装	希望販売価格	キャンペーン中の参考価格
WNB701001	個装 96	0.1-0.2	32	Φ6.8×10.8	平底	電子滅菌 100枚 (1枚個装×100パック)	¥21,800 →	¥15,200 @¥152
WNB701101	個装 96	0.1-0.2	66	Φ6.9×10.5	U底	電子滅菌 100枚 (1枚個装×100パック)	¥23,200 →	¥16,200 @¥162
WNB701201	個装 96	0.1-0.2	41	Φ6.9×10.5	V底	電子滅菌 100枚 (1枚個装×100パック)	¥23,200 →	¥16,200 @¥162
WNB748001	個装 48	0.19-0.285	88	Φ11.3×17.3	平底	電子滅菌 50枚 (1枚個装×50パック)	¥11,800 →	¥8,200 @¥164
WNB702001	個装 24	0.38-0.57	190	Φ16.3×17.5	平底	電子滅菌 50枚 (1枚個装×50パック)	¥11,500 →	¥8,000 @¥80
WNB712001	個装 12	0.76-1.14	360	Φ22×17	平底	電子滅菌 50枚 (1枚個装×50パック)	¥11,600 →	¥8,100 @¥162
WNB703001	個装 6	1.9-2.9	950	Φ35.5×17.5	平底	電子滅菌 50枚 (1枚個装×50パック)	¥10,800 →	¥7,500 @¥150

大箱包装：各包装×4

浮遊細胞用の商品は、キャンペーン対象外となります。すべてのラインナップは右記QRからご覧ください。



*キャンペーン中の参考価格および希望販売価格は包装単位の価格です。大箱包装の価格ではありません。

機器

ビヘット

チップ

リザーバー

チューブ&プレート

細胞培養

グローブ

こんな商品もあります

CRYO

セルカルチャー

ボトルトップフィルター



DNase, RNase, endotoxin Free

オートクレーブ不可



- ◆ 0.22 μm PES (ポリエーテルスルフォン) を使用し、ろ過効率を向上
- ◆ タンパク質低吸着
- ◆ ボトル口径は45mm Φ

■ 角型フィルター採用

角型フィルターを採用した事により、丸型フィルターに比べて約20%フィルター面積が拡大。速やかなフィルトレーションが可能



■ 均一なフィルトレーション

ボトルトップフィルターには、フィルター全体に均一な圧力がかかるように中心から同心円状の溝があります。



カタログNo.	Filter area	容量	寸法 (L×W×H)	包装	希望販売価格	キャンペーン中の参考価格
セット (ボトルトップ&ボトル) 個装						
99150	49cm ²	150ml	93×93×103mm	18個 (1個個装×18パック)	¥35,000 →	¥24,500 @¥1,362
99250	49cm ²	250ml	93×93×145mm	12個 (1個個装×12パック)	¥25,700 →	¥17,900 @¥1,492
99500	49cm ²	500ml	93×93×214mm	10個 (1個個装×10パック)	¥27,100 →	¥18,700 @¥1,870
99950	69cm ²	1000ml	111×111×285mm	9個 (1個個装×9パック)	¥45,900 →	¥32,100 @¥3,567
ボトルトップのみ 個装						
99155	49cm ²	150ml	90×89×57mm	36個 (1個個装×36パック)	¥54,600 →	¥38,200 @¥1,062
99255	49cm ²	250ml	90×89×75mm	24個 (1個個装×24パック)	¥39,600 →	¥27,700 @¥1,155
99505	49cm ²	500ml	90×89×111mm	21個 (1個個装×21パック)	¥44,500 →	¥31,100 @¥1,481
99955	69cm ²	1000ml	108×108×143mm	12個 (1個個装×12パック)	¥46,300 →	¥32,400 @¥2,700
ボトルのみ 個装						
99157	—	150ml	93×93×63mm	24個 (1個個装×24パック)	¥18,700 →	¥13,000 @¥541.7
99257	—	250ml	93×93×87mm	24個 (1個個装×24パック)	¥23,700 →	¥16,500 @¥687.5
99507	—	500ml	93×93×121mm	36個 (1個個装×36パック)	¥57,800 →	¥40,400 @¥1,123
99957	—	1000ml	111×111×160mm	20個 (1個個装×20パック)	¥48,800 →	¥34,100 @¥1,705

大箱包装：各包装×4

セルカルチャー

ボトルトップフィルトレーションシステム

NEST®

DNase, RNase, Pyrogen Free

オートクレーブ不可



NEST社のボトルトップフィルトレーションシステムは、大量のサンプル分離と組織培養液やその他の生物学的バッファーの滅菌に便利です。PESまたはPVDFメンブレンフィルターのポリスチレン製の目盛付きフィルタートップ、ABS製ネックとポリスチレン製ボトルがセットになっています。保存用の滅菌ポリエチレンキャップが付属しています。ろ過システムは、高透明ポリスチレン (PS) を原料として製造され、50mL/150mL/250mL/500mL/1000mLの3種類の容量があります。ボトルトップ・ボトルのセット、ボトルトップのみ、ボトルのみの3つのスタイルで提供されています。

- ◆ 高い過速度と流量
 - ◆ タンパク質低吸着・化学物質低溶出
 - ◆ ポアサイズ: 0.1μm, 0.22μm, 0.45μm
 - ◆ ボトル口径 45mmφ
 - ◆ 研究用
 - ◆ 電子線滅菌, SAL=10⁻⁶
 - ◆ 材質: P.S (ネックはABS樹脂、フィルターはPESもしくはPVDF)
- 注意: パッケージがダメージを受けている場合は使用しないでください。

● ボトルトップフィルトレーションシステム (ボトルトップ&ボトル) : PESメンブレン

カタログ No.	メンブレン直径 (mm)	容量 (mL)	ポアサイズ (μm)	寸法 (mm)	包装	希望販売価格	キャンペーン中の参考価格
WNB347001	個装 φ50	50	0.22	φ86×191	電子滅菌 12個 (1個個装×12パック)	¥11,100 →	¥7,700 @¥641.7
WNB346001	個装 φ50	150	0.22	φ89×150	電子滅菌 12個 (1個個装×12パック)	¥10,400 →	¥7,300 @¥608.4
WNB342001	個装 φ50	250	0.22	φ88×197	電子滅菌 12個 (1個個装×12パック)	¥12,000 →	¥8,400 @¥700
WNB343001	個装 φ89	500	0.22	φ125×246	電子滅菌 12個 (1個個装×12パック)	¥14,000 →	¥9,800 @¥816.7
WNB344001	個装 φ89	1000	0.22	φ125×323	電子滅菌 12個 (1個個装×12パック)	¥22,000 →	¥15,400 @¥1,284

● ボトルトップフィルトレーションシステム用ボトルトップ : PESメンブレン

カタログ No.	メンブレン直径 (mm)	容量 (mL)	ポアサイズ (μm)	寸法 (mm)	包装	希望販売価格	キャンペーン中の参考価格
WNB347011	個装 φ50	50	0.22	φ86×92	電子滅菌 24個 (1個個装×24パック)	¥18,200 →	¥12,700 @¥529.2
WNB346011	個装 φ50	150	0.22	φ86×92	電子滅菌 24個 (1個個装×24パック)	¥17,000 →	¥11,900 @¥495.9
WNB342011	個装 φ50	250	0.22	φ86×114	電子滅菌 24個 (1個個装×24パック)	¥17,200 →	¥12,000 @¥500
WNB343011	個装 φ89	500	0.22	φ125×123	電子滅菌 24個 (1個個装×24パック)	¥21,100 →	¥14,700 @¥612.5
WNB344011	個装 φ89	1000	0.22	φ125×123	電子滅菌 24個 (1個個装×24パック)	¥31,000 →	¥21,700 @¥904.2

● ボトルトップフィルトレーションシステム用ボトル (キャップ付き)

カタログ No.	容量 (mL)	材質	寸法 (mm)	包装	希望販売価格	キャンペーン中の参考価格
WNB346021	個装 150	PS	φ89×79	電子滅菌 24個 (1個個装×24パック)	¥9,100 →	¥6,300 @¥262.5
WNB342021	個装 250	PS	φ88×105	電子滅菌 24個 (1個個装×24パック)	¥10,000 →	¥7,000 @¥291.7
WNB343021	個装 500	PS	φ96×145	電子滅菌 24個 (1個個装×24パック)	¥11,200 →	¥7,800 @¥325
WNB344021	個装 1000	PS	φ122×178	電子滅菌 12個 (1個個装×12パック)	¥9,100 →	¥6,300 @¥525

大箱包装: 各包装×4

*キャンペーン中の参考価格および希望販売価格は包装単位の価格です。大箱包装の価格ではありません。

機器

ビヘット

チップ

リザーバー

チューブ&プレート

細胞培養

グローブ

こんな商品もあります

CRYO

セルカルチャー

遠心管



DNase, RNase, endotoxin Free

オートクレーブ不可



◆ TPPの遠心管スクリーキャップは2方向に溝が切っており、どの方向からも真っ直ぐにフタがのるので片手での操作が簡単

■ 書き込みスペース

全ての遠心管のフタは文字書き込み用のスペース付(ラベル貼付済み)だから文字が書き易い。

■ 先端メモリ

91015, 91050, 91115 には、他社に無い先端メモリ付。少ない容量のサンプル量を見る事ができます。



カタログ No.	容量	形状	材質	包装	希望販売価格	キャンペーン中の参考価格
91050	50ml	コニカル	P.P	360本 (20本×18パック)	¥26,600 →	¥18,600 @¥51.7
91051	50ml	自立	P.P	320本 (20本×16パック)	¥26,000 →	¥18,200 @¥56.9
91015	15ml	コニカル	P.P	800本 (40本×20パック)	¥51,200 →	¥35,800 @¥44.8
91115	15ml	コニカル	P.S	800本 (40本×20パック)	¥74,200 →	¥51,900 @¥64.9
91019	13ml	平底	P.P	800本 (40本×20パック)	¥66,700 →	¥46,600 @¥58.3
91016	13ml	丸底	P.P	800本 (40本×20パック)	¥66,700 →	¥46,600 @¥58.3

大箱包装：各包装×4

●ラック

カタログ No.	仕様	包装	希望販売価格	キャンペーン中の参考価格
99017	50ml×10本, 15ml×18本	1ラック (1ラック×1パック)	¥1,000 →	¥700
99018	50ml×4本, 15ml×8本	1ラック (1ラック×1パック)	¥1,100 →	¥770
99019	50ml×20本, 15ml×30本	1ラック (1ラック×1パック)	¥1,200 →	¥840

大箱包装：カタログNo.99017なら1ラック×45, 99018なら1ラック×28, 99019なら1ラック×30

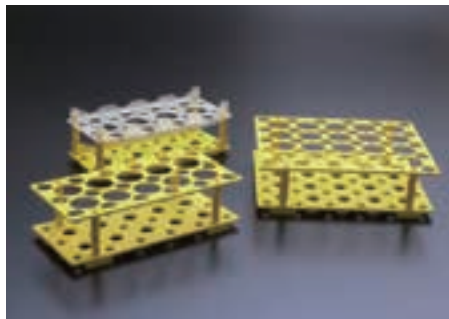

機器

ビベット

チップ

リザーバー

チューブ&プレート

細胞培養

グローブ

こんな商品もあります

CRYO

セルカルチャー

15m L/50 m L 遠心管



DNase, RNase, Pyrogen Free

オートクレーブ不可

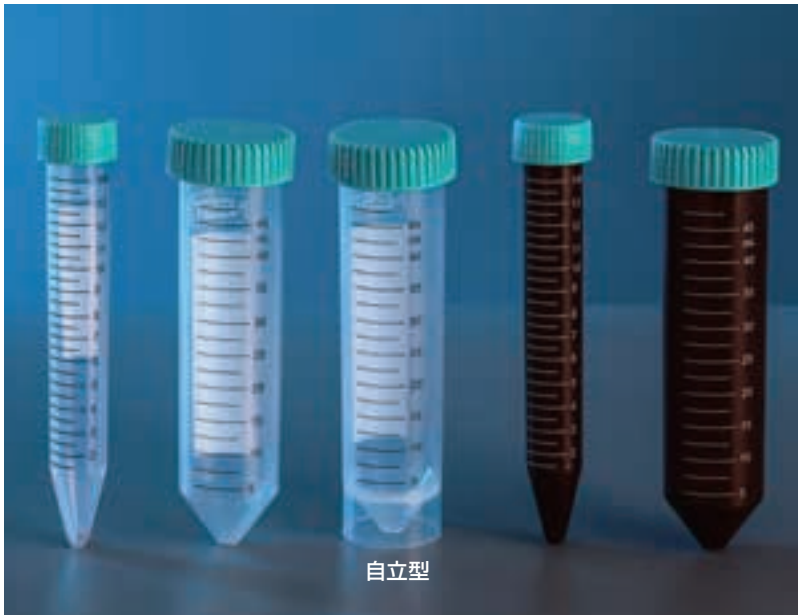

NEST社の遠心管は、生化学および他の生物学的分野で遠心分離によって細胞を収集し、生体高分子を分離する等一般的な用途に使用することができます。また、感光性サンプルや特殊な化学発光試薬の保存にも使用されます。

- ◆ 目盛、書き込みエリア付
- ◆ 遠心耐性：最大12,000g
- ◆ リークプルーフフラットキャップ
- ◆ 片手の操作が可能なキャップ
- ◆ 温度耐性： P.P (ポリプロピレン) :-80℃~121℃
P.E (ポリエチレン) :-40℃~70℃
- ◆ タイプ：プレミアム
- ◆ 電子線滅菌、SAL=10⁻⁶
- ◆ 材質：P.P (キャップは、HDPE)



プレミアムレベル

- ◆ 生物学的解析に最適
- ◆ 高強度、無毒性原材料
- ◆ 原材料はUSP CLASS VI準拠

カタログ No.	寸法 (mm)	容量 (mL)	形状	色	パッケージ	包装	希望販売価格	キャンペーン中の参考価格
WNB601002	Φ17×118	15	コニカル	クリア	バルク	電子線滅菌 500本 (50本×10パック)	¥13,400 →	¥9,300 @¥18.6
WNB602002	Φ27×114	50	コニカル	クリア	バルク	電子線滅菌 500本 (25本×20パック)	¥18,300 →	¥12,800 @¥25.6
WNB601201	Φ17×118	15	コニカル	茶	ラック入	電子線滅菌 500本 (50本×10ラック)	¥20,000 →	¥14,000 @¥28
WNB602201	Φ27×114	50	コニカル	茶	ラック入	電子線滅菌 500本 (25本×20ラック)	¥26,700 →	¥18,600 @¥37.2

大箱：500本×4

スタンダードレベル

- ◆ 一般的な実験室で要求される品質のヴァージンポリプロピレン製
- ◆ 自立型のご用意があります。
- ◆ 遠心耐性：12,000×g、WNB602072は、5,000×g

カタログ No.	寸法 (mm)	容量 (mL)	形状	色	パッケージ	包装	希望販売価格	キャンペーン中の参考価格
WNB602072	Φ29×114	50	自立型	クリア	バルク	電子線滅菌 500本 (25本×20パック)	¥20,700 →	¥14,400 @¥28.8

大箱：500本×4

*キャンペーン中の参考価格および希望販売価格は包装単位の価格です。大箱包装の価格ではありません。

機器

ビヘット

チップ

リザーバー

チューブ&プレート

細胞培養

グローブ

こんな商品もあります

CRYO

セルカルチャー

プラスチックピペット

NEST®

DNase, RNase, Pyrogen Free

オートクレーブ不可



NEST社のプラスチックピペットは、組織培養や細菌培養などの生物学的研究に使用することができます。透明度の高いポリスチレン製で、プラスチック/紙のピールオフバッグに個包装されています。仕様の異なるピペットは、色の違いで区別されます。

- ◆ 透明度の高いヴァージンポリスチレン製
- ◆ 容量の違いをカラーバンドで識別可能
- ◆ マイナス目盛付き
- ◆ コンタミネーションを低減させるポリオレフィンフィルター
- ◆ 電子線滅菌、SAL=10⁻⁶
- ◆ 材質：P.S (フィルターはポリオレフィン)
- ◆ **プラスチック/紙のピールオフ個包装**

カタログ No.	容量 (mL)	全長 (mm)	マイナス目盛 (mL)	カラーコード	電子線滅菌	包装	希望販売価格	キャンペーン中の参考価格
WNB324001	個装 1	Φ5×277	-0.4	●黄	電子線滅菌	500本 (1本個装×500パック)	¥10,300 →	¥7,200 @¥14.4
WNB325001	個装 2	Φ6.2×277	-0.8	●緑	電子線滅菌	400本 (1本個装×400パック)	¥9,500 →	¥6,600 @¥16.5
WNB326001	個装 5	Φ8×338	-2	●青	電子線滅菌	200本 (1本個装×200パック)	¥5,900 →	¥4,100 @¥20.5
WNB327001	個装 10	Φ9.8×342	-2	●橙	電子線滅菌	200本 (1本個装×200パック)	¥7,000 →	¥4,900 @¥24.5
WNB328001	個装 25	Φ15.1×314	-7	●赤	電子線滅菌	200本 (1本個装×200パック)	¥12,300 →	¥8,600 @¥43
WNB329001	個装 50	Φ17.7×367	-7	●紫	電子線滅菌	100本 (1本個装×100パック)	¥10,200 →	¥7,100 @¥71
WNB329501	個装 100	Φ24.5×345		●黒	電子線滅菌	50本 (1本個装×50パック)	¥10,800 →	¥7,500 @¥150

大箱包装：各包装×4 (WNB324001, WNB325001, WNB329501のみ包装×6)

*キャンペーン中の参考価格および希望販売価格は包装単位の価格です。大箱包装の価格ではありません。

プラスチックピペット

プラスチックピペット ショートタイプ



- ◆ 通常のピペットよりも 10cm ほど短い
- ◆ 読み取りやすい目盛
- ◆ 個別包装
- ◆ カラーコードで容量が見分けられます
- ◆ ディスペンサーボックスはピペットの出し入れが容易
- ◆ オートクレーブ不可
- ◆ DNase, RNase, endotoxin, Pyrogen Free
- ◆ ガンマ線滅菌済
- ◆ 材質：P.S



カタログNo.	規格	全長	目盛り	マイナス目盛り	カラーコード	包装	希望販売価格	キャンペーン中の参考価格
BMA-PM5	5ml	235mm	0.1ml	3ml	■ 青	200本 (1本個装×200パック)	¥29,000 →	¥20,300 @¥101.6
BMA-PM10	10ml	235mm	0.2ml	10ml	■ 橙	150本 (1本個装×150パック)	¥21,700 →	¥15,100 @¥100.7
BMA-PM25	25ml	235mm	0.5ml	10ml	■ 緑	100本 (1本個装×100パック)	¥35,000 →	¥24,500 @¥245

大箱包装：各包装×4

プラスチックピペット

プラスチックピペット オープンエンドタイプ



- ◆ チップを使用しないピペット先端が広口タイプ
- ◆ 粘調度の高いサンプル向け
- ◆ 個別包装
- ◆ オートクレーブ不可
- ◆ DNase, RNase Free
- ◆ ガンマ線滅菌済



カタログNo.	規格	全長	目盛り	マイナス目盛り	包装	希望販売価格	キャンペーン中の参考価格
BMA-OEPS2	2ml	270mm	0.1ml	0.3ml	500本 (1本個装×500パック)	¥44,500 →	¥31,100 @¥62.2
BMA-OEPS10	10ml	310mm	0.1ml	3ml	200本 (1本個装×200パック)	¥26,600 →	¥18,600 @¥93

大箱包装：各包装×4

パスツールピペット

プラスチックパスツールピペット



- ◆ ガラスピペットの代わりとなる安全なプラスチックピペット
- ◆ 先端が細長く曲げられるので、細口チューブや少量のチューブからのピペッティングが可能
- ◆ アスピレーター用のピペットとしても使用可能
- ◆ 材質：P.S クラス 100,000 クリーンルーム内で製造
- ◆ DNase, RNase, Pyrogen Free
- ◆ 材質：P.S

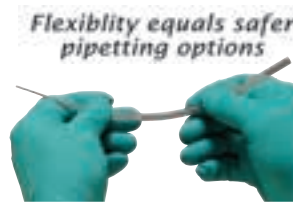

曲げられるから
とっても
便利!



カタログNo.	長さ	包装	希望販売価格	キャンペーン中の参考価格
BMA-P0534	145mm	200本 (1本個装×200パック)	¥22,700 →	¥15,800 @¥79
BMA-P0900	230mm	200本 (1本個装×200パック)	¥27,000 →	¥18,900 @¥94.5

大箱包装：200本×4

*キャンペーン中の参考価格および希望販売価格は包装単位の価格です。大箱包装の価格ではありません。

機器

ピペット

チップ

リザーバー

チューブ&プレート

細胞培養

グローブ

こんな商品もあります

C R Y O

機器

ビベット

チップ

リザーバー

チューブ&プレート

細胞培養

グローブ

こんな商品もあります

CRYO



皆様の使っている手袋は安全ですか？

職場における

新たな化学物質規制が導入されました。

1

ラベル・SDSの伝達や、リスクアセスメントの実施義務対象物質が大幅に増加します。

2

リスクアセスメントの結果を踏まえ、労働者がばく露される濃度を基準以下とすることが義務付けられます。

3

化学物質を製造・取り扱う労働者に適切な保護具を使用させることが求められます。

4

自律的な管理に向けた実施体制の確立が求められます。
(化学物質管理者の選任、リスクアセスメントの結果等の記録作成・保存等)

これまで以上に**事業者の主体的な取組**が求められます
ラベル・SDSの伝達やリスクアセスメントの実施がこれまで以上に重要になります

- ① SDS及び作業現場の確認
- ② リスクアセスメントの実施
- ③ リスク低減措置の実施

自律的な管理が今後の規制の基軸になります！

ラベル・SDS通知、リスクアセスメント対象物質が大幅に増加します

改正前

674 物質

改正後（順次追加後）

国がGHS分類済 約2900物質
+ 以降新たに分類する物質

ラベル表示、SDS等による通知とリスクアセスメント実施の義務の対象となる物質（リスクアセスメント対象物）に、**国によるGHS分類で危険性・有害性が確認された全ての物質を順次追加**します。

R4年2月改正・R6年4月施行

発がん性、生殖細胞変異原性、生殖毒性、急性毒性の категорияで区分1に分類された**234物質**が義務対象に追加。

R4年度中改正・R7年4月施行予定

左記以外の категорияで区分1に分類された**約700物質**を義務対象に追加予定。

R5年度中改正・R8年4月施行予定

健康有害性の categoriaで区分2以下又は物理化学的危険性の区分に分類された**約850物質**を義務対象に追加予定。

自律的な管理が今後の規制の基軸になります！

これまでの化学物質規制

石綿等管理使用が困難な物質	・製造、使用禁止【8物質】	
自主管理が困難で有害性の高い物質	・ラベル表示義務 ・SDS 交付義務 ・リスクアセスメント義務【674物質】	・特化則・有機則当に基づく個別具体的な措置
許容濃度またはばく露限界値が示されている危険・有害な物質		・一般的な措置義務
GHS分類で危険性・有害性がある物質	・ラベル表示努力義務 ・SDS 交付努力義務 ・リスクアセスメント努力義務	
GHS分類で危険性・有害性がない部室		

見直し後の化学物質規制

石綿等管理使用が困難な物質	・製造、使用禁止【8物質】	
自主管理が困難で有害性の高い物質	・ラベル表示義務 ・SDS 交付義務 ・リスクアセスメント義務【約 2,900物質】	・特化則・有機則当に基づく個別具体的な措置 ・ばく露を基準以下とする義務 ・ばく露を最小限度にする義務 ・適切な保護眼鏡、保護手袋、保護衣等の義務・努力義務
許容濃度またはばく露限界値が示されている危険・有害な物質		
GHS分類で危険性・有害性がある物質		
GHS分類で危険性・有害性がない部室		

皮膚等を障害化学物質等からの保護のため、保護具の適切な着用が求められます。

化学物質への直接接触の防止

皮膚等への障害を引き起こしうる化学物質を製造・取扱う業務に労働者を従事させる場合、物質の有害性に応じて、労働者に障害等防止用保護具を使用させなければなりません。

健康障害のおそれ

ある

不明

ないことがあきらか

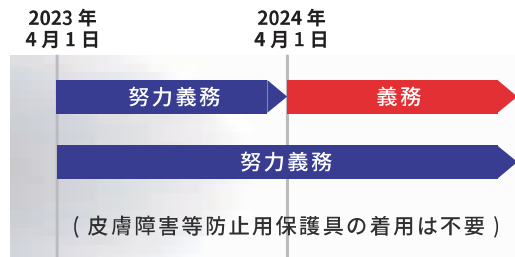

機器

ビヘット

チップ

リザーバー

チューブ&フレイト

細胞培養

グローブ

こんな商品もあります

CRYO

機器

ピペット

チップ

リザーバー

チューブ&プレート

細胞培養

グローブ

こんな商品もあります

CRYO

AnsellGUARDIAN®は、安全のエキスパートであるアンセルが、45年におよぶ安全検査の経験とデータを基に、各人に応じた安全性、生産性の向上をご提案するサービスです。



安全

お客様に合わせたソリューション

アンセルの耐薬品手袋の全商品は、
JIS T 8116(ASTM F 739)の試験データを保有しております。

適切な保護手袋を選んでいますか？

2017年1月12日厚生労働省労働基準局から基発0112号が発令

厚生労働省労働基準局 基発0112号

※ 基発0112号のJISの部分を抜粋

- 1 第1事業者が留意する事項
- 2 化学防護手袋の選択に当たっての留意事項
「化学防護手袋の選択に当たっては、取扱説明書等に記載された試験化学物質に対する耐透過性クラスを参考として、作業で使用する化学物質の種類及び当該化学物質の使用時間に応じた耐透過性を有し、作業性の良いものを選ぶこと。」

防護性が失われる状況



透過

化学物質がバリア材を透過する際に、分子レベルで移動すること。化学物質がバリア材を透過する速度は「透過時間」と呼ばれ、保護時間(分)として表されます。



劣化

化学物質との接触により、バリア材の1つ以上の性質が物理的に変化すること。指標としては、目に見える変色、伸び、表面の焼けや亀裂などがあります。



浸透

一般に欠陥や劣化によって生じるバリア材の細孔、縫い目の隙間、針穴、不完全な部分を通じて化学物質が移動します。

JIS T 8116 耐透過性の分類

クラス	平均標準破過点検出時間(分)
6	>480
5	>240
4	>120
3	>60
2	>30
1	>10
X	<10

アンセルのガイド

保護性能	(ケミカルガーディアンレポートにはXクラスと保護性能が補足されます。)
優れた保護	
優れた保護	
中程度の保護	
中程度の保護	
飛沫に対する保護	
飛沫に対する保護	
推薦されない	

透過データの調査
ご依頼はこちら!



使用化学薬品の管理の細かさという壁

現場で使われる薬品は多岐にわたり、現場ごとにデータを揃えるのは大変です。

アンセル社は、保有の約3万種類の薬品データを利用し、適切な手袋をご提案します。
時間と手間がかかる調査を、約3万種類の薬品データを利用し、簡単に選べるチャート表で回答します。



Material	LLDPE	Nitrile			Nitrile/Neoprene	PVA	PVC	Viton Butyl					
Thickness (mm)	0.062	0.12	0.56	N.A.			0.19	N.A.	0.2				
Product Name / Style	Barrier	TouchNTuff®	Solvex®	AlphaTec®	AlphaTec®	AlphaTec®	MICROFLEX®	PVA	Snorkel	ChemTek			
Type	CAS	Chemical name	%	02-100	92-500, 600-605 / 93-250, 300-700	37-185, 186-165	58-270	58-330	58-335	93-260	15-554	04-414	38-612
sgl	75-05-8	アセトニトリル	100	>480'	<10'	30'	<10'	<10'	10-30'	5'	150'	<10'	70'
sgl	67-64-1	アセトン	100	>480'	<10'	<10'	<10'	<10'	10-30'	3'	143'	<5'	93'
sgl	67-63-0	イソプロパノール	70	>480'	120-240'	>480'	120-240'	>480'	>480'	240-480'	10-30'	60-120'	>480'
sgl	7782-50-5	液化塩素	1	>480'	>480'	>480'	>480'	>480'	>480'	>480'	<10'	>480'	>480'
sgl	7647-01-0	塩酸	37	>480'	30-60'	>480'	>480'	>480'	>480'	>480'	<10'	300'	>480'
sgl	67-66-3	クロロホルム	100	20'	<10'	<10'	<10'	<10'	10-30'	2'	>360'	<10'	212'
sgl	141-78-6	酢エチル	100	>480'	<10'	10-30'	<10'	10-30'	10-30'	4'	>360'	<10'	10'
sgl	109-89-7	ジエチルアミン	100	>480'	<10'	51'	<10'	10-30'	10-30'	6'	<10'	10-30'	19'
sgl	1336-21-6	水酸化アンモニウム	29	30-60'	10-30'	240-480'	60-120'	120-240'	>480'	47'	<10'	240-480'	>480'
sgl	1310-73-2	水酸化ナトリウム 30%	30	>480'	>480'	>480'	>480'	>480'	>480'	>480'	<10'	>480'	>480'
sgl	1310-73-2	水酸化ナトリウム 99%	99	>480'	>480'	240-480'	>480'	>480'	>480'	>480'	<10'	>480'	>480'
sgl	109-99-9	テトラヒドロフラン	100	>480'	<10'	10-30'	<10'	<10'	10-30'	2'	115'	<10'	10'
sgl	108-88-3	トルエン	100	>480'	<10'	34'	<10'	10-30'	10-30'	6'	>480'	<10'	313'
sgl	75-15-0	二酸化炭素	100	>480'	<10'	30'	<10'	10-30'	10-30'	1'	>360'	<5'	138'
sgl	7664-39-3	フッ化水素酸	48	>480'	<10'	120-240'	30-60'	120-240'	120-240'	84'	<10'	>480'	>480'
sgl	110-54-3	n-ヘキサン	100	>480'	>480'	>480'	>480'	>480'	>480'	>480'	>360'	<10'	>480'
sgl	67-56-1	メチルアルコール	100	>480'	<10'	103'	10-30'	10-30'	10-30'	<10'	45'	>480'	363'
sgl	75-09-2	メチレンクロライド	100	20'	<10'	<10'	<10'	<10'	<10'	<1'	>480'	<10'	29'
sgl	7664-93-9	硫酸	96	>480'	10-30'	120-240'	30-60'	30-60'	30-60'	30-60'	<10'	30-60'	>480'

最後に適切な手袋をご提案します。

Ansell®は Ansell Limited が所有しています。© 2023 Ansell Limited, All Rights Reserved.



ニトリルグローブ

XCEED® エクシード

MICROFLEX®

ERGOFORM™
Ergonomic Design Technology

1枚あたり
¥12.4
XLのみ¥13.5

パウダーフリー

ニトリル

耐薬品性

柔軟性抜群

AQL 0.65

キャンペーン中の参考価格

希望販売価格
¥4,700

→ ¥3,100 @¥12.4 (XLのみ@¥13.5)

未減価



カタログNo.	サイズ	包装	ASTM	XCEED®	
93733060	XS	250枚	Length(mm)	220	240±10
93733070	S		Cuff Thickness(mm)	n/a	0.06
93733080	M		Palm Thickness(mm)	min. 0.05	0.07
93733090	L	230枚	Finger Thickness(mm)	min. 0.05	0.11
93733100	XL		Tensile Strength		
大箱包装：250枚×10 (XLサイズのみ230枚×10)			Before Aging	min. 14	33
			After Aging	min. 14	31
			Elasticity/Elongation		
			Before Aging	min. 500	500
			After Aging	min. 500	400

- ◆ 250枚入り（一般的なグローブの2.5倍。XLサイズのみ230枚入り）でコスト&スペースセーブ。
- ◆ 非常に薄く柔軟な仕上がりでラテックスのようなフィット感を実現しました。優れた操作性をご提供します。
- ◆ 他社主要ニトリルグローブに比べ、耐久性を最高60%強化しました。
- ◆ ラテックスフリーですので、ラテックスによるアレルギーの心配がありません。

注意：XC-INT-で始まったカタログNo.が変更になりました。カタログNo.のみの変更です。

ニトリルグローブ

Ansell社ニトリルグローブは、全て100%合成ポリマーニトリルできており、耐薬品性に優れ、薬品から手を守ります。また、ラテックスプロテインを含んでいないため、天然ゴムによるアレルギーがおこりにくくなっております。指先はエンボス加工になっていますので、薬品瓶など滑りやすい物にもフィットします。

ラテックスグローブ

DIAMOND GRIP PLUS™ ダイヤモンドグリップ プラス

MICROFLEX®

1枚あたり
¥14

パウダーフリー

ラテックス

袖+ 3cm

AQL 1.5

キャンペーン中の参考価格

希望販売価格
¥2,300

→ ¥1,400 @¥14

未減価



スタンダード
ラテックスグローブ

カタログNo.	サイズ	包装	ASTM	DIAMOND GRIP PLUS™	
63754060	XS	100枚	Length (mm)	220	245
63754070	S		Cuff Thickness (mm)	n/a	0.10
63754080	M		Palm Thickness (mm)	min. 0.08	0.13
63754090	L	100枚	Finger Thickness (mm)	min. 0.08	0.16
63754100	XL		Tensile Strength		
大箱包装：100枚×10			Before Aging	min. 18	22
			After Aging	min. 14	20
			Elasticity/Elongation		
			Before Aging	min. 650	700
			After Aging	min. 500	600

- ◆ 100%パウダーフリー
- ◆ パウダーからのコンタミを防ぎます。
- ◆ 米国FDA基準ASTM クリアー
- ◆ 外側はエンボス加工が施されており、滑りにくくなっています。

ラテックスグローブ

ソフトな伸縮性と優れた引っ張り強度で手にジャストフィットし、あらゆる研究分野で広く使われているスタンダードグローブです。

ニトリル／ネオプレングローブ

Microflex® 93-260



1枚あたり
¥58

化学薬品に対して優れた耐性を発揮します。

希望販売価格
¥4,400 → **¥2,900 @¥58**

キャンペーン中の参考価格

カタログNo.	サイズ	包装	大箱包装
93260060	XS	50枚	50枚×10箱
93260070	S	50枚	50枚×10箱
93260080	M	50枚	50枚×10箱
93260090	L	50枚	50枚×10箱
93260100	XL	50枚	50枚×10箱
93260110	XXL	50枚	50枚×10箱



最薄の耐薬品性使い捨て手袋 (合成複合素材製)

- ◆ 刺激の強い化学薬品に対する優れた保護を提供する3層設計
有機溶剤耐性に優れたニトリルと酸・アルカリ耐性に優れたネオプレンを重ねることで優れた耐薬品性を実現
- ◆ 繊細な指先の感覚と細かな指先の動きを可能にする最薄の耐薬品性使い捨て手袋
- ◆ 抜群のフィット感、装着感、柔軟性を実現する極めてやわらかい素材と人間工学に基づく設計
- ◆ 有害物質に対する信頼できる保護を提供するため、許容されるピンホール発生率が低い (合格品質基準 (AQL) 0.65)

2024年4月3日に型番を変更いたしました。

旧カタログNo.	新カタログNo.
93-260-XS	→ 93260060
93-260-S	→ 93260070
93-260-M	→ 93260080
93-260-L	→ 93260090
93-260-XL	→ 93260100

■ 業界

- ・ 航空宇宙
- ・ 自動車
- ・ 自動車アフターマーケット
- ・ ライフサイエンス
- ・ 化学薬品
- ・ 農業
- ・ 機械および機器
- ・ 金属加工
- ・ 倉庫

■ 推奨用途

- ・ 部品の検査、選別、点検
- ・ 部品の組み立てと検査
- ・ 機器の修理とメンテナンス
- ・ 生産ラインのサポートとメンテナンス
- ・ 一般的な目的での自動車のアフターサービス
- ・ 石油、液体、フィルター交換
- ・ 固体および液体の調査、配合
- ・ サンプルの追跡および処理
- ・ 容器、タンクおよび加工機器間の液体と固体の移動

物理的特性	標準値	試験方法	
全長 (mm)	≥ 285	ASTM D3767, EN 420	
水密性検査 (検査レベル I)	合格品質基準 (AQL) 0.65	ASTM D5151, EN 455-1	
掌部の厚さ (mm)	0.198	ASTM D3767, EN 420	
指部の厚さ (mm)	0.20	ASTM D3767, EN 420	
	劣化前	劣化後	
極限引張強度 (MPa)	≥ 14	≥ 14	ASTM D412 & D573
切断時伸び (%)	≥ 500	≥ 400	ASTM D412
切断時引張力 (N)	≥ 6	≥ 6	EN 455-2

ニトリルグローブ

TouchNTuff® 92-500

Ansell



1枚あたり
¥19.5

有害化学物質の飛沫に対する実証された耐性

希望販売価格 ¥2,800 → **¥1,950 @¥19.5** (キャンペーン中の参考価格)

カタログNo.	サイズ	包装	大箱包装
92500070	S	100枚	100枚×10箱
92500080	M	100枚	100枚×10箱
92500090	L	100枚	100枚×10箱
92500100	XL	100枚	100枚×10箱



化学薬品の飛沫に対する保護が強化されたパウダー付き使い捨てニトリル製手袋 (ダブルパウダー仕様)

- ◆ 化学薬品に対する飛沫保護を強化するアンセル独自の素材配合
- ◆ 高水準の快適な装着感を実現するやわらかいニトリル配合の設計
- ◆ 耐久性を強化する丈夫な設計と機械的特性
- ◆ 簡単に装着でき、汗や水分を吸収するパウダー付き

■ 業界

- ・ ライフサイエンス
- ・ 自動車
- ・ 食品加工
- ・ 機械および機器

■ 推奨用途

- ・ 液体と固体の輸送
- ・ サンプルの追跡および処理
- ・ 工業生産
- ・ 肉、魚、および食品の加工
- ・ ラボでの分析
- ・ メンテナンス

手袋外面	指部粗面加工
保管方法	直射日光を避け、冷暗所に保管してください。オゾンまたは発火源から遠ざけて保管してください。
生産国	マレーシア

物理的特性	標準値		試験方法
	劣化前	劣化後	
全長 (mm)	240		ASTM D3767, EN 420
水密性検査 (検査レベル I)	合格品質基準 (AQL) 1.5		ASTM D5151, EN 455-1
掌部の厚さ (mm)	0.11		ASTM D3767, EN 420
指部の厚さ (mm)	0.14		ASTM D3767, EN 420
極限引張強度 (MPa)	≥ 14	≥ 14	ASTM D412 & D573
切断時伸び (%)	≥ 500	≥ 400	ASTM D412
切断時引張力 (N)	≥ 6	≥ 6	EN 455-2

*キャンペーン中の参考価格および希望販売価格は包装単位の価格です。大箱包装の価格ではありません。

機器

ビヘット

チップ

リザーバー

チューブ&プレート

細胞培養

グローブ

こんな商品もあります

CRYO

ニトリルグローブ

Microflex® 93-243

Ansell



1枚あたり
¥59.5

製品と作業者の両方を保護するエクストラロングカフ

キャンペーン中の参考価格

希望販売価格

¥8,500

→ ¥5,950 @¥59.5



手袋外面	全面粗面加工
保管方法	直射日光を避け、冷暗所に保管してください。オゾンまたは発火源から遠ざけて保管してください。
生産国	マレーシア

カタログNo.	サイズ	包装	大箱包装
93243060	XS	100枚	100枚×10箱
93243070	S	100枚	100枚×10箱
93243080	M	100枚	100枚×10箱
93243090	L	100枚	100枚×10箱
93243100	XL	100枚	100枚×10箱
93243110	XXL	100枚	100枚×10箱

使い捨てニトリル製手袋 (39.5cmのロングカフ)

- ◆ 二次感染に対する保護を強化するために肘までカバーするロングカフ
- ◆ 化学薬品の飛沫に対する優れた保護を発揮する快適な装着感のやわらかく丈夫なニトリル素材
- ◆ ずり落ちを防止する独自設計のカフ
- ◆ 安心してしっかりと握める粗面加工が施された掌部と指先

■ 業界

- ・ 食品加工
- ・ ライフサイエンス

■ 推奨用途

- ・ 特に精緻な作業が要求される手術向けに指先感覚性を強化

物理的特性	標準値		試験方法
全長 (mm)	395		ASTM D3767, EN 420
水密性検査 (検査レベル I)	合格品質基準 (AQL) 1.5		ASTM D5151, EN 455-1
掌部の厚さ (mm)	0.13		ASTM D3767, EN 420
指部の厚さ (mm)	0.17		ASTM D3767, EN 420
	劣化前	劣化後	
極限引張強度 (MPa)	≥ 14	≥ 14	ASTM D412 & D573
切断時伸び (%)	≥ 500	≥ 400	ASTM D412
切断時引張力 (N)	≥ 6	≥ 6	

ニトリルグローブ

Microflex® 94-242



1枚あたり
¥31.5

使い捨て静電気防止手袋

希望販売価格 ¥4,500 → **¥3,150 @¥31.5** (キャンペーン中の参考価格)



カタログNo.	サイズ	包装	大箱包装
94242070	S	100枚	100枚×10箱
94242080	M	100枚	100枚×10箱
94242090	L	100枚	100枚×10箱
94242100	XL	100枚	100枚×10箱



静電気放電による火災、爆発、破損の危険性を低減する手袋

- ◆ 静電気防止手袋：静電気放電への優れた保護対策
- ◆ 独自のニトリル製法：10⁸ Ω以下の垂直電気抵抗
- ◆ TNT™ Chemical Splash Resistance Technology：化学防護を強化

■ 業界

- ・ 航空宇宙
- ・ 化学薬品
- ・ 電子機器
- ・ 食品加工
- ・ ライフサイエンス
- ・ 製造

■ 推奨用途

- ・ 化学薬品と洗浄剤の取り扱い
- ・ 工具の取り扱い
- ・ 機器、メンテナンス、修理
- ・ 食品加工と取り扱い
- ・ ばら積み品の解梱
- ・ 製品の配送、輸送、納入
- ・ 梱包およびラベル貼付
- ・ 石油、液体、フィルター交換
- ・ 部品、機器の点検

手袋外面	指部粗面加工
保管方法	直射日光を避け、冷暗所に保管してください。オゾンまたは発火源から遠ざけて保管してください。
生産国	タイ

物理的特性	標準値	試験方法	
全長 (mm)	245	EN ISO 21420	
水密性検査 (検査レベル I)	合格品質基準 (AQL) 1.5	EN 374-2	
掌部の厚さ (mm)	0.12		
指部の厚さ (mm)	0.16		
	劣化前	劣化後	
極限引張強度 (MPa)	≥ 14	≥ 14	ASTM D412 & D573
切断時伸び (%)	≥ 500	≥ 400	ASTM D412
切断時引張力 (N)	≥ 6	≥ 6	EN 455-2

機器

ビヘット

チップ

リザーバー

チューブ&プレート

細胞培養

グローブ

こんな商品もあります

CRYO

*キャンペーン中の参考価格および希望販売価格は包装単位の価格です。大箱包装の価格ではありません。

ニトリルグローブ

Supreno® Plus 93-753

機器

ビヘット

チップ

リザーバー

チューブ&プレート

細胞培養

グローブ

こんな商品もあります

CRYO



1枚あたり
¥38

耐久性のあるニトリル試験用手袋

希望販売価格
¥3,000 → **¥1,900 @¥38**

キャンペーン中の参考価格

カタログNo.	サイズ	包装	大箱包装
93753070	S	50枚	50枚×10箱
93753080	M	50枚	50枚×10箱
93753090	L	50枚	50枚×10箱
93753100	XL	50枚	50枚×10箱



手袋外面	指部粗面加工
保管方法	直射日光を避け、冷暗所に保管してください。オゾンまたは発火源から遠ざけて保管してください。
生産国	マレーシア

化学物質飛沫から保護します。

- ◆ 耐久性のあるニトリル配合：引っ掛かりや引き裂きに対する堅牢な保護
- ◆ 化学薬品飛沫防止：高リスク環境に適しています。
- ◆ 低いAQL：許容ピンホールのAQLが0.65で、優れたバリア機能

■ 業界

- ・自動車
- ・自動車アフターマーケット
- ・ライフサイエンス

■ 推奨用途

- ・ 部品の検査・選定・チェック
- ・ 部品の組み立てと検査
- ・ コンポーネントのピッキングと固定
- ・ 設備の修理・メンテナンス
- ・ 汎用自動車アフターマーケット
- ・ タイヤのローテーションと交換
- ・ 動物の世話と餌やりと清掃
- ・ 研究室の家具や設備のメンテナンス
- ・ サンプルの採取と処理
- ・ 薬物の投与
- ・ 原料サンプル採取
- ・ 手首と腕をさらに保護

物理的特性	標準値	試験方法	
全長 (mm)	295	ASTM D3767, EN 420	
水密性検査 (検査レベル I)	合格品質基準 (AQL) 0.65	ASTM D5151, EN 374-2	
掌部の厚さ (mm)	0.14	ASTM D3767, EN 420	
指部の厚さ (mm)	0.22	ASTM D3767, EN 420	
	劣化前	劣化後	
極限引張強度 (MPa)	32	27	ASTM D412 & D573
切断時伸び (%)	550	500	ASTM D412
切断時引張力 (N)	15	12	EN 455-2

ラテックスグローブ

TouchNTuff® 69-210



1枚あたり
¥16.5

簡単な装着と汗や水分の吸収を考慮した設計

希望販売価格 ¥2,400 → **¥1,650 @¥16.5** (キャンペーン中の参考価格)

カタログNo.	サイズ	包装	大箱包装
69210080	M	100枚	100枚×10箱
69210090	L	100枚	100枚×10箱

パウダー付き使い捨てラテックス製手袋

- ◆ 長時間装着時も快適なラテックス製
- ◆ 極めて繊細な指先の感覚を実感いただける薄手設計
- ◆ 簡単に装着でき、汗や水分を吸収するパウダー付き

■ 業界

- ・ ライフサイエンス
- ・ 化学薬品

■ 推奨用途

- ・ サンプルの追跡および処理
- ・ メンテナンス

物理的特性	標準値		試験方法
全長 (mm)	240		ASTM D3767, EN 420
水密性検査 (検査レベル I)	合格品質基準 (AQL) 1.5		ASTM D5151, EN 455-1
掌部の厚さ (mm)	0.09		ASTM D3767, EN 420
指部の厚さ (mm)	0.11		ASTM D3767, EN 420
	劣化前	劣化後	
極限引張強度 (MPa)	≥ 18	≥ 14	ASTM D412 & D573
切断時伸び (%)	≥ 650	≥ 500	ASTM D412



手袋外面	加工無し
保管方法	直射日光を避け、冷暗所に保管してください。オゾンまたは発火源から遠ざけて保管してください。
生産国	マレーシア

機器

ビヘット

チップ

リザーバー

チューブ&プレート

細胞培養

グローブ

こんな商品もあります

CRYO

*キャンペーン中の参考価格および希望販売価格は包装単位の価格です。大箱包装の価格ではありません。

ネオプレングローブ

NeoTouch™ 25-201

Ansell

機器

ピペット

チップ

リザーバー

チューブ&プレート

細胞培養

グローブ

こんな商品もあります

CRYO



1枚あたり
¥41



手袋外面	指部粗面加工
保管方法	直射日光を避け、冷暗所に保管してください。オゾンまたは発火源から遠ざけて保管してください。
生産国	インドネシア

ロングタイプの快適なネオプレンの使い捨て手袋

希望販売価格 ¥5,900 → **キャンペーン中の参考価格 ¥4,100 @¥41**

カタログNo.	サイズ	包装	大箱包装
25201060	XS	100枚	100枚×10箱
25201070	S	100枚	100枚×10箱
25201080	M	100枚	100枚×10箱
25201090	L	100枚	100枚×10箱
25201100	XL	100枚	100枚×10箱

ロングタイプの快適なネオプレン製使い捨て手袋

- ◆ ほとんどの酸やアルコールの飛沫に対して優れた保護性
- ◆ 濡れた環境でも乾いた環境でも優れたグリップ力
- ◆ ネオプレン素材は、皮膚への刺激やI型アレルギー反応のリスクを軽減
- ◆ 着用しやすいポリウレタンのインナーコーティング
- ◆ 手首と前腕を保護するロングカフ

■ 業界

- ・ ライフサイエンス
- ・ 化学薬品

■ 推奨用途

- ・ 液体と固体の輸送
- ・ サンプルの追跡および処理

物理的特性	標準値	試験方法	
全長 (mm)	285	ASTM D3767, EN 420	
水密性検査 (検査レベル I)	合格品質基準 (AQL) 1.5	ASTM D5151, EN 455-1	
掌部の厚さ (mm)	0.13	ASTM D3767, EN 420	
指部の厚さ (mm)	0.16	ASTM D3767, EN 420	
	劣化前	劣化後	
極限引張強度 (MPa)	≥ 14	≥ 18	ASTM D412 & D573
切断時伸び (%)	≥ 700	≥ 600	ASTM D412
切断時引張力 (N)	≥ 3.6	≥ 3.6	EN 455-2

LLDPE ラミネートフィルム コーティンググローブ

Ansell

AlphaTec® 02-100



1枚あたり
¥850

化学薬品に対して優れた耐性を発揮します。

希望販売価格 ¥2,500 → **キャンペーン中の参考価格 ¥1,700 @¥850**

カタログNo.	サイズ	包装	大箱包装
02-100-6	XS	1双	1双×10袋
02-100-7	S	1双	1双×10袋
02-100-8	M	1双	1双×10袋
02-100-9	L	1双	1双×10袋
02-100-10	XL	1双	1双×10袋



化学薬品取扱い用
インナー用グローブとして
売られています!

各種飛沫と応急キットとしてお使いいただける汎用性の高い手袋で、自信を持って作業していただけます。

- ◆ 耐化学薬品性、5層ラミネート構造の手袋
- ◆ 手専用の人間工学に基づく設計
- ◆ 幅広い耐性を発揮
- ◆ 100%検査済み。手袋はすべて個別に空気圧試験が実施されています。

■ 業界

- ・ ライフサイエンス
- ・ 金属加工
- ・ 化学薬品

■ 推奨用途

- ・ 梱包およびラベル貼付
- ・ 塗布および掃除用具の取り扱い
- ・ 原料の充填、混合、充電
- ・ ポンプのバルブとラインの開口および排水
- ・ 加工機器の積み降ろし
- ・ 容器、タンクおよび加工機器間の液体と固体の移動
- ・ 原料の充電および混合
- ・ 予期せぬ漏出、流出、またはその他の放出

■ 主な特徴

- ・ 合格品質基準 (AQL) : 0.065
- ・ 個別に空気圧試験を実施、100%検査済み
- ・ シリコン不使用



機器

ビヘット

チップ

リザーバー

チューブ&フレイト

細胞培養

グローブ

こんな商品もあります

CRYO

*キャンペーン中の参考価格および希望販売価格は包装単位の価格です。大箱包装の価格ではありません。

機器

ビレット

チップ

リザーバー

チューブ&プレート

細胞培養

グローブ

こんな商品もあります

CRYO



こんな商品もあります！

BMBio 滅菌シャーレ



- ◆ 透明度に優れ、コロニーチェックが容易です。
- ◆ スレ防止リップ付きで、段積時の安定性に優れています。
- ◆ 浅型と深型の2タイプ
- ◆ 深型は混積が可能です。
- ◆ 材質：P.S
- ◆ 電子滅菌済み

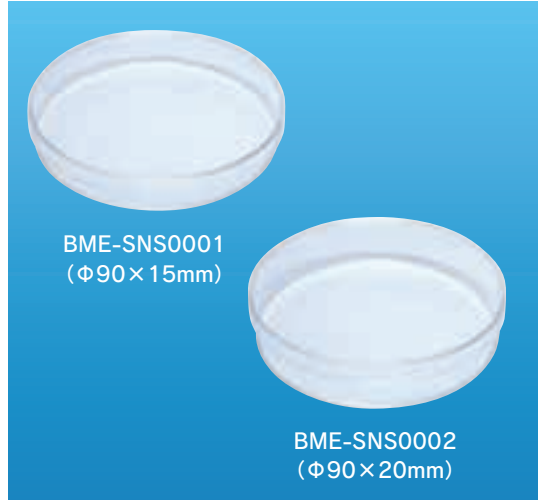

カタログ No. 希望販売価格 キャンペーン中の参考価格
BME-SNS0001 浅型 ~~¥9,900~~ → **¥6,900 @¥13.8**
 500枚 (10枚×50パック) 大箱包装：－

カタログ No. 希望販売価格 キャンペーン中の参考価格
BME-SNS0002 深型 ~~¥12,900~~ → **¥9,000 @¥18**
 500枚 (10枚×50パック) 大箱包装：－



こんな商品もあります！

BMBio コンラージ棒



- ◆ ディスポーザブルタイプなので火災滅菌が不要です。
- ◆ 表面が鏡面仕上げで培地を傷つけません。
- ◆ 2種類の先端形状 (T型、デルタ型)。
- ◆ 材質：P.S
- ◆ サイズ：35×130mm (デルタ型) / 39×129mm (T型)
- ◆ 電子滅菌済み

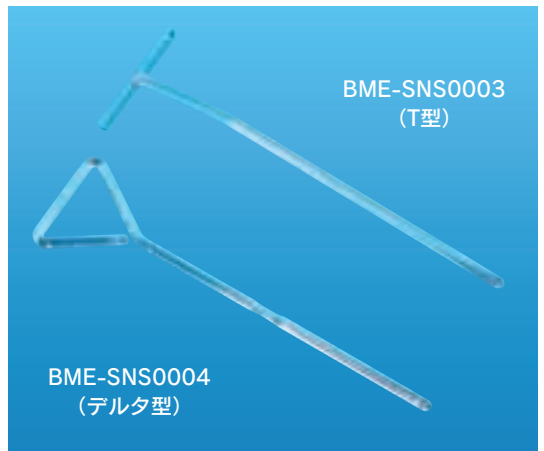

カタログ No. 希望販売価格 キャンペーン中の参考価格
BME-SNS0003 T型 ~~¥14,300~~ → **¥10,000 @¥10**
 包装：1,000本 (10本×100パック) 大箱包装：－

カタログ No. 希望販売価格 キャンペーン中の参考価格
BME-SNS0004 デルタ型 ~~¥14,300~~ → **¥10,000 @¥10**
 包装：1,000本 (10本×100パック) 大箱包装：－



マニュアルディスポーザブルホモジナイザー

チューブミキサー



1.5mlマイクロチューブの形状に合わせてあります。
 サンプルの混合、組織細胞のホモジナイズにお使い下さい。

- ◆ オートクレーブ可能 (121℃, 15分)
- ◆ 長さ：8.5cm
- ◆ 材質：P.P

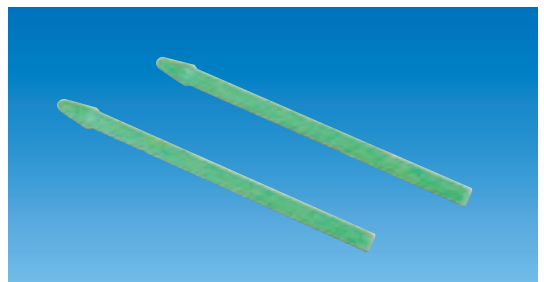

カタログ No. 希望販売価格 キャンペーン中の参考価格
C-3452-2 ~~¥29,300~~ → **¥20,500 @¥205**
 包装：100本 (100本×1パック) 大箱包装：100本×4

こんな商品もあります！ **オートクレープバッグ** 

- ◆ ビニール袋タイプ (材質: CPP) のオートクレープバッグです。
- ◆ 1枚ずつ容易に取り出すことができます (09-302-0020)。
- ◆ 小型のバッグのため、生物学的に危険な試料を容易に廃棄することができます。
- ◆ 丈夫な材質のため、傷つきにくく破れにくいです。

カタログ No. **09-302-0020** 未滅菌 20cm×30cm 希望販売価格 ~~¥3,200~~ → **¥2,300** キャンペーン中の参考価格 @¥23

包装: 100枚 (100枚×1パック) 大箱包装: 100枚×10

カタログ No. **09-332-0000** 未滅菌 40cm×50cm 希望販売価格 ~~¥29,900~~ → **¥20,900** キャンペーン中の参考価格 @¥83.6

包装: 250枚 (250枚×1パック) 大箱包装: 250枚×4

カタログ No. **09-342-0000** 未滅菌 50cm×80cm 希望販売価格 ~~¥41,000~~ → **¥28,700** キャンペーン中の参考価格 @¥114.8

包装: 250枚 (250枚×1パック) 大箱包装: 250枚×4



※プリントは入っておりません。

こんな商品もあります！ **バイオハザードバッグ** 

Benchtop Biohazard Bag

- ◆ チップやマイクロチューブなどを廃棄する際に適しています。
- ◆ バッグをホルダーにかけることができます。
- ◆ 小型タイプなので場所を取りません。
- ◆ 標準的なバイオハザード表示と予防策が印刷されています。
- ◆ オートクレープ処理可能

カタログ No. **B-1005-4** 未滅菌 バイオハザードバッグ 216×280mm 希望販売価格 ~~¥9,300~~ → **¥6,500** キャンペーン中の参考価格 @¥65

包装: 100枚 (100枚×1パック) 大箱包装: -

カタログ No. **B-1005-6** 未滅菌 バッグホルダー 希望販売価格 ~~¥13,900~~ → **¥9,700** キャンペーン中の参考価格

包装: 1個 (1個×1パック) 大箱包装: -



B-1005-4

B-1005-6

*キャンペーン中の参考価格および希望販売価格は包装単位の価格です。大箱包装の価格ではありません。

機器

ビヘット

チップ

リザーバー

チューブ&プレート

細胞培養

グローブ

こんな商品もあります

CRYO

New!!

こんな商品もあります！

オートクレープバッグ & バイオハザードバッグ



MTCBio社 オートクレープバッグは、ポリエチレンよりも突き刺し耐性が高いだけでなく、最大134℃の温度でのオートクレープ滅菌にも耐えるヘビーゲージのポリプロピレン素材で製造されています。

- ◆ 封じ込め能力は、標準的なオートクレープ温度（121℃）ではまったく影響を受けません。
- ◆ 各バッグには特大の白いマーキングスペースが付いており、あらゆる種類の油性マーカーの使用に適しています。
- ◆ 非常に柔軟性があり中の廃棄物が漏れ難く、かつ突き刺し耐性に優れた設計のバッグです。また、シームレスな底部が、優れた強度を実現しています。
- ◆ 別売のワイヤースタンド（A9004WR）との使用も可能です（オートクレープバッグA9004Rのみ）。



カタログNo.	色	サイズ (cm)	厚さ (mm)	包装	希望販売価格	キャンペーン中の参考価格
A9000C	オートクレープバッグ ■ クリア	31×66	2.25	200枚 (200枚×1パック)	¥23,000 →	¥16,100 @¥80.5
A9000R	オートクレープバッグ ■ 赤	31×66	2.25	200枚 (200枚×1パック)	¥23,000 →	¥16,100 @¥80.5
A9002C	オートクレープバッグ ■ クリア	61×81.3	2.25	200枚 (200枚×1パック)	¥47,000 →	¥32,900 @¥164.5
A9002R	オートクレープバッグ ■ 赤	61×81.3	2.25	200枚 (200枚×1パック)	¥47,000 →	¥32,900 @¥164.5
A9004R	オートクレープバッグ ■ 赤	21.6×28	2.25	100枚 (100枚×1パック)	¥7,500 →	¥5,250 @¥52.5
A9004WR	オートクレープバッグ用ワイヤースタンド A9004R用			1個 (1個×1パック)	¥6,000 →	¥4,200 -

*キャンペーン中の参考価格および希望販売価格は包装単位の価格です。大箱包装の価格ではありません。

New!!

こんな商品もあります！

BowTie™ バイオハザードバッグ シリーズ



BowTie™ バイオハザード バッグ独自の巾着ループ形状は、廃棄物を簡単に締めることができ、ハンドルを使用してゴミ箱からバッグを簡単に取り出すことができます。また、滅菌中の通気を可能にし、高温のオートクレーブからバッグを簡単かつ安全に取り出せます。

BowTie™ バッグの厚さ 2.25mmのHDPE (高密度ポリエチレン) は、121℃ サイクルでのオートクレーブ滅菌に適しています。

- ◆ 大きなバイオハザードマークや温度制限警告など、多数の識別マーカが印刷済み
- ◆ 幅広いマーキングスペース付き
- ◆ オートクレーブ処理後に色が変わる滅菌パッチも装備
- ◆ BowTie™ バッグは、バイオハザード容器に完璧にフィットします。※ A8001R と A8000B、A8003R と A8002B の組み合わせ
- ◆ 容器の蓋はハンドフリーでペダルを踏むだけで廃棄可能、よりクリーンでタッチレスです。

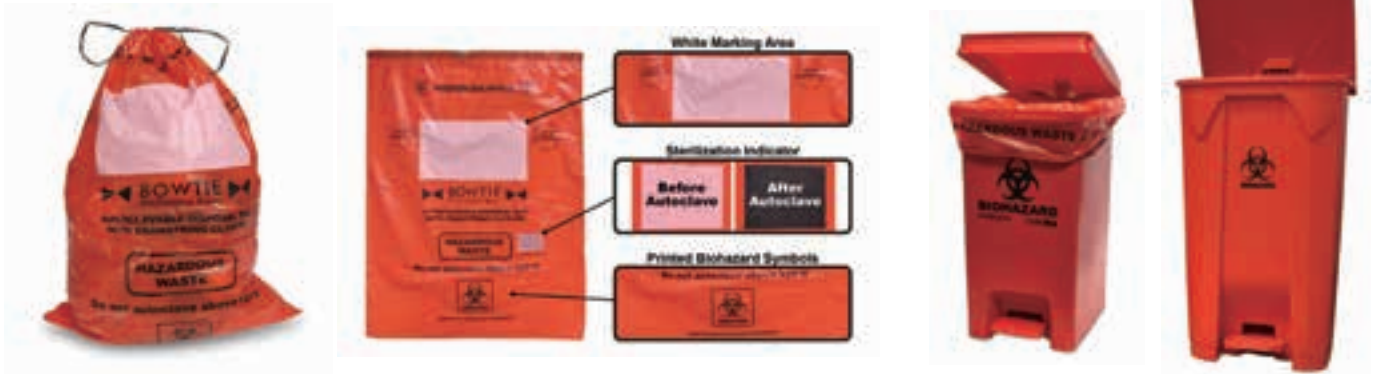

カタログNo.	色	容量	サイズ (cm)	材質	包装	希望販売価格	キャンペーン中の参考価格
A8001R	オートクレープバッグ ■ 赤	45L	64×89	HDPE	100枚 (100枚×1パック)	¥35,000 →	¥24,500 @¥245
A8003R	オートクレープバッグ ■ 赤	113L	84×104	HDPE	100枚 (100枚×1パック)	¥53,000 →	¥37,100 @¥371
A8000B	バイオハザード容器 ■ 赤	30L	25×35×48	PP	1個 (1個×1パック)	¥19,000 →	¥13,300 -
A8002B	バイオハザード容器 ■ 赤	100L	48×48×84	PP	1個 (1個×1パック)	¥44,000 →	¥30,800 -

New!!

こんな商品もあります！

BowTie™ ベンチトップバイオハザードボックス



BenchBin™ は、クリーンベンチ等の作業スペースの個人用廃棄物コンテナです。オートクレープバッグと併用して、その後の処理のために生物学的廃棄物を入れることも、非危険物質の廃棄物容器として BenchBin™ を使用することもできます。

- ◆ 赤いカバーは簡単に取り外す事が可能です。
- ◆ ピペット チップ、微量遠心管、手袋の廃棄に最適
- ◆ 押して開閉する蓋を装備
- ◆ クリーンベンチをきれいに保ちます。
- ◆ A8401B には A9004R(P122 参照) が適合します。



カタログNo.	容量	サイズ (cm)	包装	希望販売価格	キャンペーン中の参考価格
A8401B	BenchBinベンチトップバイオハザードボックス	1.5L	17.8×12.7×17.8	1個 (1個×1パック)	¥9,500 → ¥6,650

*キャンペーン中の参考価格および希望販売価格は包装単位の価格です。大箱包装の価格ではありません。

機器

ビヘット

チップ

リザーバー

チューブ&プレート

細胞培養

グローブ

こんな商品もあります

CRYO

機器

ピペット

チップ

リザーバー

チューブ&プレート

細胞培養

グローブ

こんな商品もあります

CRYO



こんな商品もあります！

Labopita ラボ用高性能被覆フィルム

ラボピタ。

株式会社アグリス
aglis

ラボピタ®は、耐薬品性・防湿性・密閉性に優れた、伸縮性の良い自己粘着フィルムです。ハサミを使わずに手で簡単にカットできますが、ミシン目入りタイプなら更にカットが容易です。離形紙がありませんので、不要なゴミを出さずにお使いいただけます。研究施設や病院検査室などでの器具の密栓用フィルムとして幅広くお使いください。

- ◆ シャーレの隙間を密閉するのに便利
- ◆ 試験管などの径の小さい場合にはW20mmタイプ、ピーカーなどの径の大きい場合にはW50mmタイプをお勧めします。
- ◆ フィルムは約6倍に伸びますので、形状に合わせてジャストフィット！
- ◆ 保管：10℃～50℃

● W20mm 30m Roll

巻箱サイズ（フタを閉じた状態）（W×D×H）：89×25×89mm
ミシン目なし：W20mm 30m
ミシン目あり：W20mm 30m P100、ミシン目間隔：100mm



● W50mm 30m Roll

巻箱サイズ（フタを閉じた状態）（W×D×H）：89×55×89mm
ミシン目なし：W50mm 30m
ミシン目あり：W50mm 30m P50、ミシン目間隔：50mm



サンプルをご用意しております！



注意：・伸ばし過ぎると切れてしまいます。少しずつ力を加えて引っ張ってください。
・自己粘着力がありますので、ゴミの付着にご注意ください。

カタログNo.	商品名・規格	テープ幅	ミシン目	包装	希望販売価格	キャンペーン中の参考価格
21-513	ラボピタ W20mm×30m	20mm	なし	未滅菌 5巻(5巻×1パック)	¥3,600	→ ¥2,900 @¥580
21-514	ラボピタ W20mm×30m P100	20mm	あり	未滅菌 5巻(5巻×1パック)	¥3,600	→ ¥2,900 @¥580
21-515	ラボピタ W50mm×30m	50mm	なし	未滅菌 2巻(2巻×1パック)	¥3,200	→ ¥2,600 @¥1,300
21-516	ラボピタ W50mm×30m P50	50mm	あり	未滅菌 2巻(2巻×1パック)	¥3,200	→ ¥2,600 @¥1,300

大箱包装：—



こんな商品もあります！

G-Medic™ Pouch

IMP
ハイランドMP株式会社

新型コロナウイルス検査のためのサンプルが入ったチューブの移送に使用します！
バッグの底にマチがあるので検体を自立した状態で輸送できます。
3次容器（外装容器）をコンパクトに。

大幅ディスカウント！

- ◆ 国連（UN）規格（UN3373 P650）の耐圧基準をクリア
UN規格3重包装の2次容器として使用できます。
- ◆ 国際航空運送協会（IATA）の包装基準（PI650）に適合する耐漏洩性
航空輸送にも対応

収納本数	15mL遠心管×3本、50mL遠心管×1本、 φ45×60mmコンテナ×1本
パウチ外寸（W×L）	120×250mm
有効内寸（W×L）	100×139mm（参考値）

使用上の注意

- ・ 検体はUN規格（UN3373 P650）に定める3重包装を行い輸送してください。
- ・ 本容器は2次容器として吸水シートおよび外装容器を合わせてご使用ください。
- ・ 2次容器は密閉性を有しているためドライアイス等温度変化等の影響によって容器を破裂させる恐れのある物質を2次容器内に入れないでください。



カタログNo.	製品名	包装単位	希望販売価格	キャンペーン中の参考価格
ST-50	G-Medic™ Pouch	10枚(10枚×1パック)	¥4,300	→ ¥2,600 @¥260

注意：必ず下記吸水バックをご使用ください。

*キャンペーン中の参考価格および希望販売価格は包装単位の価格です。大箱包装の価格ではありません。

クライオチューブ

クライオチューブ (アウターキャップ)



DNase, RNase, Pyrogen, endotoxin Free オートクレーブ可能 (121℃, 15分)



- ◆ サンプルの凍結保存に最適です。
- ◆ シリコンリングを使用しない気密設計です。
- ◆ 全てガンマ線滅菌済です。
- ◆ 温度耐性：-196℃～121℃

注意：液体窒素による凍結保存の際は、気相での使用をお願いします。

パイロジェンテストを実施しており、エンドトキシンレベル0.06EU/ml以下であるノンパイロジェニックを保証しております。

1. クライオチューブ専用作業ラックで楽に作業ができます。
2. 容易にピペティング出来る構造をしています。
3. 4.5mlにも対応している、保存ラックがあります。
4. 専用ラックは片手でフタを開閉できる構造になっています。
5. 全てジッパーバックなので、清潔に保管できます。
6. トリプルパック包装



●クライオチューブ

カタログNo.	形状	容量	直径×長さ (キャップなし)	包装	大箱包装	希望販売価格	キャンペーン中の参考価格
89012	自立型 丸底	0.9ml	φ12×37 (33.8) mm	800本 (100本×8パック)	—	¥62,400	→ ¥43,600 @¥54.5
89020	自立型 丸底	1.5ml	φ12×48 (45.5) mm	800本 (100本×8パック)	—	¥64,600	→ ¥45,200 @¥56.5
89040	自立型 丸底	3.5ml	φ12×75 (72.5) mm	400本 (100本×4パック)	—	¥36,000	→ ¥25,200 @¥63
89050	自立型 丸底	4.5ml	φ12×90 (86.5) mm	400本 (100本×4パック)	—	¥37,200	→ ¥26,000 @¥65

●ラック・カラーコード

カタログNo.	仕様	寸法	包装	大箱包装	希望販売価格	キャンペーン中の参考価格
99020	カラーコード(青, 黄, 緑, 紫, 赤, 白)	φ11×1mm	600個 (600個×1パック)	600個×13	¥8,800	→ ¥6,150 @¥10.3
99014	ラック 81本立 (3.5ml, 4.5ml用)	133×133×95mm	1ラック (1ラック×1パック)	1ラック×10	¥3,500	→ ¥2,450 —
99015	ラック 81本立 (0.9ml, 1.5ml用)	133×133×45mm	1ラック (1ラック×1パック)	1ラック×20	¥3,200	→ ¥2,200 —
99016	ラック 40本立 (4×10)	100×200×25mm	1ラック (1ラック×1パック)	1ラック×12	¥3,200	→ ¥2,200 —

*キャンペーン中の参考価格および希望販売価格は包装単位の価格です。大箱包装の価格ではありません。

機器

ピペット

チップ

リザーバー

チューブ&プレート

細胞培養

グローブ

こんな商品もあります

CRYO

機器

ビレット

チップ

リザーバー

チューブ&プレート

細胞培養

グローブ

こんな商品もあります

CRYO

紙ラック

フリーザーボックス

オートクレーブ不可

材質：耐冷紙

温度耐性：-196℃～室温

■ 25穴 1.5ml・2.0mlチューブ用

カタログ No.

BMFB-S25 未滅菌

希望販売価格
¥13,700

キャンペーン中の参考価格

→ **¥9,500** @¥475

包装：20セット（20セット×1パック） 大箱包装：20セット×4

- ◆ サイズ（W×D×H）：75×75×50mm
- ◆ 穴径：11.5mm

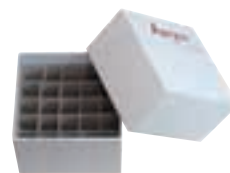

■ 81穴 1.5ml・2.0mlチューブ用

カタログ No.

BMFB-S81 未滅菌

希望販売価格
¥13,700

キャンペーン中の参考価格

→ **¥9,500** @¥475

包装：20セット（20セット×1パック） 大箱包装：20セット×4

- ◆ サイズ（W×D×H）：132×132×50mm
- ◆ 穴径：12.7mm
- ◆ 底部にナンバリング有



■ 100穴 0.5mlチューブ用

カタログ No.

BMFB-S100 未滅菌

希望販売価格
¥13,700

キャンペーン中の参考価格

→ **¥9,500** @¥475

包装：20セット（20セット×1パック） 大箱包装：20セット×4

- ◆ サイズ（W×D×H）：132×132×50mm
- ◆ 穴径：12.7mm
- ◆ 底部にナンバリング有



■ 196穴

カタログ No.

BMFB-S196 未滅菌

希望販売価格
¥31,800

キャンペーン中の参考価格

→ **¥22,200** @¥1,110

包装：20セット（20セット×1パック） 大箱包装：20セット×4

温度耐性：-196℃～室温

- ◆ 0.2ml PCRチューブが196本立てられます。
- ◆ 8連・12連の0.2ml PCRチューブにも対応しています。

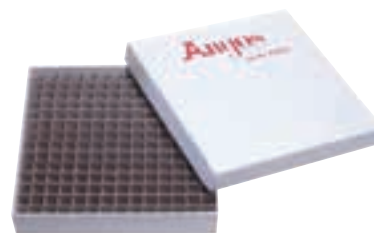

ラック

マグネット付 Cryo Vial ストレージラック

Argos

オートクレーブ可能 (121℃, 15分)

材質: ポリカーボネイト

MAGNE-BOX

- ◆ マグネットでフタとラック本体がしっかり付くのでフリーザーへのラック出し入れを片手で行えます。
- ◆ 耐久性と優れたポリカーボネイト製でラックの反りがありません。
- ◆ 急速凍結、排水に対応するために通気性を持たせています。
- ◆ ラック底面にウェルナンバリングがあり、サンプル管理が容易
- ◆ 温度耐性: -196℃~121℃



	サイズ (W×D×H)	ウェル直径
BMA-R3142	76×76×52mm	Φ11.5mm

カタログNo.	色	容量	包装	希望販売価格	キャンペーン中の参考価格
BMA-R3142 <small>未滅菌</small>	オレンジ	25本立 1.0/2.0/3.0mlチューブ用	8個 (8個×1パック)	¥31,600 →	¥22,100 @¥2,763

*在庫が無くなり次第受注発注となります。別途納期はご確認ください。

大箱包装: 8個×4

ラック

クーラーラック

BMBio
ST (Standard & Stable)

オートクレーブ不可

材質: ポリカーボネイト

サンプリング・マイクロ・スクリュキャップ0.5/1.5/2.0mlチューブ用クーラーラック 24穴 (フタ付)

- ◆ 耐久性に優れたポリカーボネイト製で、ラックの反りがありません。
- ◆ 片面0.6ml、片面1.5mlまたは2.0mlチューブ各20本のリバーシブルタイプ。
- ◆ ラック内の温度を0℃もしくは-15 ~ -20℃に保てるため、チューブ内の温度に敏感なPCR産物・細胞等に最適です。
- ◆ 万が一の停電や、フリーザーの故障でもこのクーラーラックにチューブを入れてサンプル保存をしていれば最低約3時間はサンプル解凍を防げます。
- ◆ 保冷温度: R-2020-1 (白) …0℃
R-2020-2 (青) …-15 ~ -20℃
- ◆ サイズ (W×D×H) : 172.0×104.0×108.0mm
- ◆ ウェル直径: 表8.1mmφ, 裏11.1mmφ



▲ R-2020-2

▲ R-2020-1

ご使用前に予めクーラーラックを指定温度 (0℃もしくは-15 ~ -20℃) で24時間以上冷しておく、クーラーラック内の保冷剤により、フリーザーから取り出した後もラック内の温度を約3時間保持します。

カタログNo.	色	保冷温度	包装	希望販売価格	キャンペーン中の参考価格
R-2020-1 <small>未滅菌</small>	白	0℃	1個 (1個×1パック)	¥22,200 →	¥15,500
R-2020-2 <small>未滅菌</small>	青	-15 ~ -20℃	1個 (1個×1パック)	¥22,200 →	¥15,500

大箱包装: 1個×4

機器

ビレット

チップ

リザーバー

チューブ&プレート

細胞培養

グローブ

こんな商品もあります

CRYO

フリーザーラック

フリーザーラック (1.5ml・2.0ml チューブ用)



- ◆ 底部の4コーナーに突起があり、積み重ねてもずれにくい設計
- ◆ 横には数字、縦にアルファベットの印字付
- ◆ くり返し開閉しても丈夫なヒンジ
- ◆ ワンタッチ開閉
- ◆ クライオチューブサイズが100本立てられます。(1.5ml・2.0ml用)
- ◆ オートクレーブ可能(121℃,15分)
- ◆ 温度耐性：-80℃
- ◆ サイズ：60×140×140mm (H×W×D)
- ◆ ウェルサイズ：12.3mm
- ◆ 材質：P.P

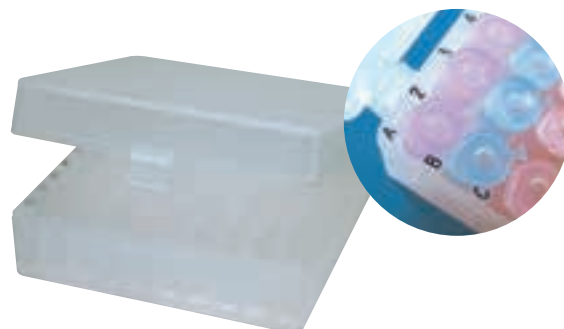

カタログNo.	色	包装	希望販売価格	キャンペーン中の参考価格
BMA-R3125	ナチュラル	5個 (5個×1パック)	¥17,500 →	¥12,200 @¥2,440

大箱包装：5個×4

フリーザーラック

フリーザーボックス (81穴 1.5ml・2.0ml チューブ用)



- ◆ 1.5mlもしくは2.0mlチューブが81本立てられます。
- ◆ オートクレーブ可能(121℃,15分)
- ◆ 温度耐性：-80℃～121℃
- ◆ サイズ：45×128×128mm (H×W×D)
- ◆ ウェルサイズ：13.0mm
- ◆ 材質：P.P



カタログNo.	色	包装	希望販売価格	キャンペーン中の参考価格
BMA-R3116	ナチュラル	5個 (5個×1パック)	¥13,900 →	¥9,700 @¥1,940
BMA-R3117	5色セット	各色1ラック	¥13,900 →	¥9,700 @¥1,940

5色セット：●ナチュラル、●レッド、●ブルー、●グリーン、●オレンジ

大箱包装：5個×4

ラック

クーラーラック



オートクレーブ不可

PCR 0.2mlチューブ用クーラーラック 96穴 (フタ付)

- ◆ 4℃で3時間まで保冷できます (予め-20℃にて最低8時間冷やしておいて下さい)。
- ◆ 7℃以下では緑/紫色ですが、7℃以上になると黄/ピンク色へ変化しますので、目で見ても温度上昇の危険が判断できます。(※下写真参照)
- ◆ 0.2mlのシングル・8連・12連・96ウェルプレートのPCRチューブに使用できます。
- ◆ サイズ (W×D×H) : 141.0×99.0×44.0mm
- ◆ ウェル直径 : 6.8mmΦ
- ◆ 材質 : P.P/ポリカーボネイト



カタログNo.	色	包装	希望販売価格	キャンペーン中の参考価格
R-2022-G <small>未滅菌</small>	黄⇄緑	2個 (2個×1パック)	¥19,000	→ ¥13,300 @¥6,650
R-2022-P <small>未滅菌</small>	ピンク⇄紫	2個 (2個×1パック)	¥19,000	→ ¥13,300 @¥6,650

大箱包装 : 2個×5

PCR 0.2mlチューブ用クーラーラック96穴 ANSI/SLAS規格 (フタなし)

- ◆ ANSI/SLASスタンダード
- ◆ 4℃で3時間まで保冷できます。(予め-20℃にて最低8時間冷やしておいて下さい)
- ◆ 7℃以下では緑/紫色ですが、7℃以上になると黄/ピンク色へ変化しますので、目で見ても温度上昇の危険が判断できます。
- ◆ 0.2mlのシングル・8連・12連・96ウェルプレートのPCRチューブに使用できます。
- ◆ 温度耐性 : -80℃~121℃
- ◆ サイズ (W×D×H) : 128×85.9×25.9mm
- ◆ ウェル直径 : 6.8mmΦ
- ◆ 材質 : P.P

カタログNo.	色	包装	希望販売価格	キャンペーン中の参考価格
R-2SBS-G <small>未滅菌</small>	黄⇄緑	2個 (2個×1パック)	¥20,000	→ ¥14,000 @¥7,000
R-2SBS-P <small>未滅菌</small>	ピンク⇄紫	2個 (2個×1パック)	¥20,000	→ ¥14,000 @¥7,000

大箱包装 : 2個×5

サンプリング、マイクロ、スクリューキャップ 0.5/1.5/2.0mlチューブ用クーラーラック24穴 (フタ付)

- ◆ 4℃で3時間まで保冷できます。(予め-20℃にて最低8時間冷やしておいて下さい)
- ◆ 7℃以下では緑/紫色ですが、7℃以上になると黄/ピンク色へ変化しますので、目で見ても温度上昇の危険が判断できます。
- ◆ 0.5/1.5/2.0mlのサンプリング、マイクロ、スクリューキャップチューブに使用できます。
- ◆ 温度耐性 : -80℃~121℃
- ◆ サイズ (W×D×H) : 146.0×105.0×70.0mm
- ◆ ウェル直径 : 12.0mmΦ
- ◆ 材質 : P.P/ポリカーボネイト

カタログNo.	色	包装	希望販売価格	キャンペーン中の参考価格
R-3033-G <small>未滅菌</small>	黄⇄緑	1個 (1個×1パック)	¥16,300	→ ¥11,400
R-3033-P <small>未滅菌</small>	ピンク⇄紫	1個 (1個×1パック)	¥16,300	→ ¥11,400

大箱包装 : 1個×5

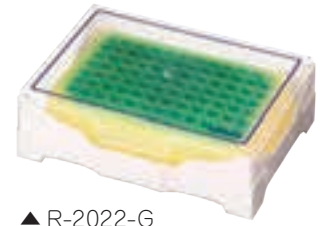

▲ R-2022-G

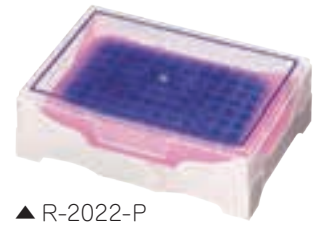

▲ R-2022-P

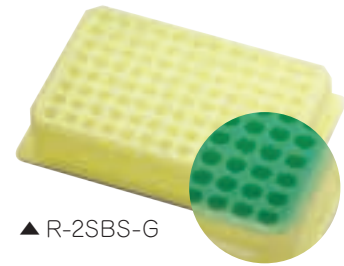

▲ R-2SBS-G

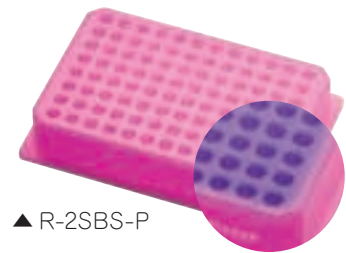

▲ R-2SBS-P

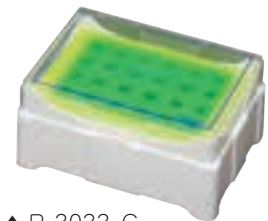

▲ R-3033-G



▲ R-3033-P

機器

ビヘット

チップ

リザーバー

チューブ&プレート

細胞培養

グローブ

こんな商品もあります

CRYO

*キャンペーン中の参考価格および希望販売価格は包装単位の価格です。大箱包装の価格ではありません。

チューブ用クライオラベル



PolarSafeチューブ用クライオラベル

- ◆ -196℃使用可能
- ◆ インキュベーター使用可能
- ◆ ポリエステル製
- ◆ チューブサイドの丸みのある曲面にもスムーズフィット
- ◆ 剥がれにくく、書いた文字が消えにくい材質です
- ◆ プラスチックやガラスなど凹凸のない接着面にスムーズフィット

使用目的

9.5 mm 0.5ml・1.5ml
サンプリングチューブ用

13 mm 0.5ml・1.5ml・2.0ml
サンプリングチューブ用

20×6 mm 0.2ml
PCRチューブ用

25×13 mm 0.5ml
サンプリングチューブ用

33×13 mm 1.5ml・2.0ml
サンプリングチューブ用

67×25 mm 各種ラック・ボックス用

スポットラベルシリーズ (ストリップラベルタイプ)

カタログNo.	色	ラベルサイズ	包装	希望販売価格	キャンペーン中の参考価格
BMA-L1274	未滅菌 〇白	9.5mmφ	1,000枚 (1ロール)	¥11,700 →	¥8,100 @¥8.1
BMA-L1275	未滅菌 〇白	9.5mmφ	5,000枚 (1ロール)	¥64,500 →	¥45,100 @¥9.1
BMA-L1292	未滅菌 白以外の5色	9.5mmφ	5,000枚 (1ロール)	¥53,000 →	¥37,100 @¥7.5
BMA-L1293	未滅菌 ●青	9.5mmφ	1,000枚 (1ロール)	¥14,700 →	¥10,200 @¥10.2
BMA-L1294	未滅菌 ●赤	9.5mmφ	1,000枚 (1ロール)	¥14,700 →	¥10,200 @¥10.2
BMA-L1295	未滅菌 ●緑	9.5mmφ	1,000枚 (1ロール)	¥14,700 →	¥10,200 @¥10.2
BMA-L1296	未滅菌 ●黄	9.5mmφ	1,000枚 (1ロール)	¥14,700 →	¥10,200 @¥10.2
BMA-L1297	未滅菌 ●紫	9.5mmφ	1,000枚 (1ロール)	¥14,700 →	¥10,200 @¥10.2
BMA-L1182	未滅菌 〇白	13mmφ	1,000枚 (1ロール)	¥16,700 →	¥11,600 @¥11.6

大箱包装：各包装×4

スポットラベルシリーズ (レーザープリンタータイプ)

・ラベルテンプレートを当社 WEB サイトよりダウンロードできます。

カタログNo.	色	ラベルサイズ	包装	希望販売価格	キャンペーン中の参考価格
BMA-L1181	未滅菌 〇白	9.5mmφ	3,840枚 (192枚×20シート)	¥48,300 →	¥33,800 @¥8.9

大箱包装：3,840枚×4

サイドラベルシリーズ (ストリップラベルタイプ)

カタログNo.	色	枚サイズ	包装	希望販売価格	キャンペーン中の参考価格
BMA-L1273	未滅菌 〇白	20×6mm	1,000枚 (1ロール)	¥14,800 →	¥10,300 @¥10.3
BMA-L1271	未滅菌 〇白	33×13mm	1,000枚 (1ロール)	¥12,600 →	¥8,800 @¥8.8
BMA-L1286	未滅菌 ●青	33×13mm	1,000枚 (1ロール)	¥21,000 →	¥14,700 @¥14.7
BMA-L1287	未滅菌 ●赤	33×13mm	1,000枚 (1ロール)	¥21,000 →	¥14,700 @¥14.7
BMA-L1288	未滅菌 ●緑	33×13mm	1,000枚 (1ロール)	¥21,000 →	¥14,700 @¥14.7
BMA-L1289	未滅菌 ●黄	33×13mm	1,000枚 (1ロール)	¥21,000 →	¥14,700 @¥14.7
BMA-L1290	未滅菌 ●紫	33×13mm	1,000枚 (1ロール)	¥21,000 →	¥14,700 @¥14.7

大箱包装：1,000枚×4



▲ BMA-L1000

サイドラベルシリーズ (レーザープリンタータイプ)

・ラベルテンプレートを当社 WEB サイトよりダウンロードできます。

カタログNo.	色	枚サイズ	包装	希望販売価格	キャンペーン中の参考価格
BMA-L1281	未滅菌 〇白	25×13mm	2,380枚 (119枚×20シート)	¥31,200 →	¥21,800 @¥9.2
BMA-L1279	未滅菌 〇白	33×13mm	1,700枚 (85枚×20シート)	¥23,000 →	¥16,100 @¥9.5
BMA-L1280	未滅菌 白以外の5色	33×13mm	2,125枚 (85枚×25シート)	¥40,000 →	¥28,000 @¥13.2
BMA-L1283	未滅菌 〇白	67×25mm	600枚 (30枚×20シート)	¥39,500 →	¥27,600 @¥46

大箱包装：各包装×4

*キャンペーン中の参考価格および希望販売価格は包装単位の価格です。大箱包装の価格ではありません。

細胞凍結用コンテナ

CoolCell®



CoolCell® alcohol-free cell freezing containersはプログラムフリーザーやアルコールなどの溶液を使用することなく、-80℃のフリーザー内で、-1℃ / 1分と細胞凍結に理想的な冷却速度で細胞凍結が可能です。

Why Alcohol-Free?

- ◆ 安定した冷却速度-1℃ / 1分
- ◆ 高い細胞生存率
- ◆ メンテナンス不要で廃棄物も出ない。
- ◆ 取り扱いが簡単

CoolCell®	アルコールコンテナ	
メンテナンス	不要	5回に一度アルコール交換
予冷	不要	要
再現性	高い	アルコールの劣化による冷却能のバラツキあり
再使用	5分後	1時間以上
庫内への影響	小	大

CoolCell® LX

CoolCell® FTS30

-80℃のフリーザーに入れば、あとは細胞凍結に理想的な、-1℃ / 1分の冷却速度で細胞を凍結します。気密性の高いコンテナと特殊合金のコアリングにより、中のチューブを均等に冷却します。

CoolCell® FTS30は特殊な金属合金とマイクロ対流を利用して、フリーザー内の-80℃の空気を下部ベントから引き入れて、均一に各チューブに分散させます。上部ベントからは熱を放出し、細胞凍結に理想的な冷却速度で30本のチューブ同時に凍結が可能です。凍結後は、チューブモジュールごとすべてのチューブ一度に取り出せます。

CoolCell® LX

1.0ml/2.0mlクライオチューブ×12本

従来品 (BCS-136)にはない蓋の開けやすさ (本体と蓋との境目を斜めにデザイン)、ウェル部分のナンバリング、チューブの取り出しやすさ

- コンテナサイズ：Φ11.7×9.9 cm
- ウェルサイズ：12.7mm

カタログNo.	色	包装	希望販売価格	キャンペーン中の参考価格
BCS-405	パープル	1個 (1個×1パック)	¥30,400	→ ¥22,800
BCS-405G	グリーン	1個 (1個×1パック)	¥30,400	→ ¥22,800
BCS-405O	オレンジ	1個 (1個×1パック)	¥30,400	→ ¥22,800
BCS-405PK	ピンク	1個 (1個×1パック)	¥30,400	→ ¥22,800



CoolCell® 5mL LX

3.5ml ~ 5.0mlクライオチューブ×12本

従来品 (BCS-136)にはない蓋の開けやすさ (本体と蓋との境目を斜めにデザイン)、ウェル部分のナンバリング、チューブの取り出しやすさ

- コンテナサイズ：Φ9.5×14.5 cm
- ウェルサイズ：15.2mm

カタログNo.	色	包装	希望販売価格	キャンペーン中の参考価格
BCS-406	パープル	1個 (1個×1パック)	¥40,500	→ ¥30,300



CoolCell® FTS30

1.0ml/2.0mlクライオチューブ×30本

本体とフタについている気孔ポートを介したエア対流設計により均等にクライオチューブを冷凍します。

- コンテナサイズ：Φ16.5×11.5 cm
- ウェルサイズ：12.3mm

カタログNo.	色	包装	希望販売価格	キャンペーン中の参考価格
BCS-170	パープル	1個 (1個×1パック)	¥80,000	→ ¥60,000
BCS-170G	グリーン	1個 (1個×1パック)	¥82,500	→ ¥61,800
BCS-170O	オレンジ	1個 (1個×1パック)	¥82,500	→ ¥61,800
BCS-170PK	ピンク	1個 (1個×1パック)	¥82,500	→ ¥61,800



*キャンペーン中の参考価格および希望販売価格は包装単位の価格です。大箱包装の価格ではありません。 *当ページ掲載商品は 大箱包装：なしです。

機器

ビヘット

チップ

リザーバー

チューブ&プレート

細胞培養

グローブ

こんな商品もあります

CRYO

機器

ビレット

チップ

リザーバー

チューブ&プレート

細胞培養

グローブ

こんな商品もあります

CRYO

細胞凍結用コンテナ

CoolCell®

biocision

CoolCell® SV2

2.0ml注射用アンプル×12本

- コンテナサイズ：φ13.9×10.5 cm
- ウェルサイズ：φ14.7×44.5mm

カタログNo.	色	包装	希望販売価格	キャンペーン中の参考価格
BCS-172	パープル	1個 (1個×1パック)	¥58,000	→ ¥43,300

BCS-172CSには下記が含まれます。

- BCS-172
- BCS-266
- BCS-504



BCS-172

CoolCell® SV10

10ml注射用アンプル×6本

- コンテナサイズ：φ12.1×10.5 cm
- ウェルサイズ：φ23.6×48.0mm

カタログNo.	色	包装	希望販売価格	キャンペーン中の参考価格
BCS-262	パープル	1個 (1個×1パック)	¥58,000	→ ¥43,500
BCS-262CS	パープル	1式	¥170,000	→ ¥127,500

BCS-262CSには下記が含まれます。

- BCS-262
- BCS-504
- BCS-265



BCS-262

CoolCell® Filler Vial, 2.0ml

Cool Cell®用クライオバイアル2.0ml

- Cool Cell® LX、Cool Cell® FTS30、Cool Cell®に使用可能
- 他の凍結容器でも安定性あり
- グリセロール含有

カタログNo.	包装	希望販売価格	キャンペーン中の参考価格
BCS-3105	6本 (6本×1パック)	¥5,400	→ ¥4,000



BCS-3105

CoolCell® Filler Vial, 5.0ml

Cool Cell® 5ml LXおよびCool Cell® 5ml用クライオバイアル5.0ml

- Cool Cell® 5ml LXおよびCool Cell® 5mlに使用可能
- グリセロール含有

カタログNo.	包装	希望販売価格	キャンペーン中の参考価格
BCS-3106	6本 (6本×1パック)	¥5,400	→ ¥4,000



BCS-3106

氷不要の冷凍・冷却ボックス

CoolBox™

biocision

CoolBox™ XT and 2XT

カタログNo.	色	包装	希望販売価格	キャンペーン中の参考価格
BCS-502	パープル	1式	¥98,800 →	¥74,000
BCS-502G	グリーン	1式	¥98,800 →	¥74,000
BCS-502O	オレンジ	1式	¥98,800 →	¥74,000
BCS-502PK	ピンク	1式	¥98,800 →	¥74,000



CoolBox™ XT BCS-502

サイズ:XT:内寸(14×9.9×9.4cm)※ 外寸(20×16×15cm)

※Cooling Coreが中に入っている時の内寸

構成 ・XT: 本体+XT Cooling Core×1個

カタログNo.	色	包装	希望販売価格	キャンペーン中の参考価格
BCS-503	パープル	1式	¥152,200 →	¥114,000
BCS-503G	グリーン	1式	¥152,200 →	¥114,000
BCS-503O	オレンジ	1式	¥152,200 →	¥114,000
BCS-503PK	ピンク	1式	¥152,200 →	¥114,000



CoolBox™ 2XT BCS-503

サイズ:2XT:内寸(21×14.3×13.4cm)※ 外寸(26.5×20×15cm)

※Cooling Coreが中に入っている時の内寸

構成 ・2XT: 本体+XT Cooling Core×2個

XT Cooling Core & XT Freezing Core

カタログNo.	商品名	包装	希望販売価格	キャンペーン中の参考価格
BCS-512	XT Freezing Core	1個(1個×1パック)	¥47,900 →	¥35,900



XT Freezing Core BCS-512

保持温度帯	使用カートリッジ	保持時間	
		蓋なし	蓋あり
0.5 ~ 4℃	XT Cooling Core	10時間	16時間
-20℃~0℃	XT Freezing Core	5時間	8時間
-78℃	200ml Dry Ice	4時間	5時間

How It Works

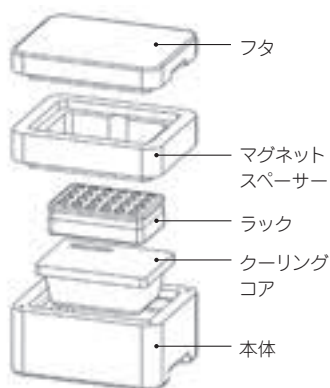

CoolBox™ システムは、ベース、クーリングカートリッジ、蓋で構成されています。CoolBox™ XTにはマグネットスペーサーが含まれ、1℃~8℃の温度帯をインジケーターで確認することが出来ます。CoolBox™ は熱伝導モジュールを合わせて使用できるようデザインされています。

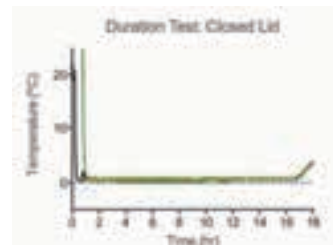
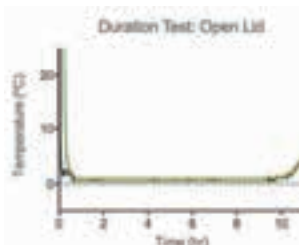

CoolBox™ XTシステムは、Cooling Coreを使用した場合、4℃以下を、蓋をあげた状態で、10時間、蓋を閉めた状態で、16時間温度を保つことが出来ます。

*キャンペーン中の参考価格および希望販売価格は包装単位の価格です。大箱包装の価格ではありません。 *当ページ掲載商品は、大箱包装：なしです。

機器

ビヘット

チップ

リザーバー

チューブ&プレート

細胞培養

グローブ

こんな商品もあります

CRYO

氷不要の冷凍・冷却ボックス

CoolBox™

biocision



BCS-502C
XT用カラー



BCS-503C
XT2用カラー



MicroTube24 CoolBox™ XT
Workstation BCS-576



PCR96 CoolBox™ XT Workstation
BCS-570

• CoolRack® Tall Tube Modules
使用時に BCS-502 と共に使用

• CoolRack® Tall Tube Modules
使用時に BCS-503 と共に使用

カタログNo.	商品名	色	包装	希望販売価格	キャンペーン中の参考価格
BCS-502C	CoolBox™ XT Extension Collar	パープル	1個 (1個×1パック)	¥18,300	→ ¥13,700
BCS-502CG	CoolBox™ XT Extension Collar	グリーン	1個 (1個×1パック)	¥18,200	→ ¥13,600
BCS-503C	CoolBox™ 2XT Extension Collar	パープル	1個 (1個×1パック)	¥22,800	→ ¥17,100
BCS-503CG	CoolBox™ 2XT Extension Collar	グリーン	1個 (1個×1パック)	¥22,800	→ ¥17,100
BCS-503CO	CoolBox™ 2XT Extension Collar	オレンジ	1個 (1個×1パック)	¥22,800	→ ¥17,100
BCS-503CPK	CoolBox™ 2XT Extension Collar	ピンク	1個 (1個×1パック)	¥22,800	→ ¥17,100

CoolBox™ XT & CoolBox™ 2XT コンプリートワークステーション〈包装：各1式〉

カタログNo.	BCS-576	BCS-575	BCS-570	BCS-572	BCS-573
商品名	MicroTube24 CoolBox™ XT Workstation	CryoTube24 CoolBox™ XT Workstation	PCR96 CoolBox™ XT Workstation	PCR Strip CoolBox™ XT Workstation	PCR Sample Preparation CoolBox™ 2XT Workstation
システムに含まれるもの	CoolBox™ XT	CoolBox™ XT	CoolBox™ XT	CoolBox™ XT	CoolBox™ 2XT
CoolRack®	XT M24 (BCS-535)	XT CFT24 (BCS-534)	XT PCR96 (BCS-529)	XT M-PCR (BCS-523)	XT M24(BCS-535) XT PCR96(BCS-529)
収容本数	1.5ml/2.0mlマイクロ チューブ×24本	1.5ml/2.0mlクライオ チューブ×24本	96ウェルPCRプレート×1枚 もしくは 0.2mlPCRチューブ×96本	0.2mlPCRチューブ×48本 + 1.5ml/2.0mlマイクロ チューブ×12本	96ウェルPCRプレート×1枚 もしくは 1.5ml/2.0mlチューブ×24本
カラー	グリーン	グリーン	グリーン	グリーン	グリーン
希望販売価格	¥142,200	¥146,300	¥152,000	¥150,300	¥246,700
キャンペーン中の参考価格	↓ ¥107,000	↓ ¥110,000	↓ ¥114,000	↓ ¥112,500	↓ ¥185,000

短時間の冷却で優れた保冷機能

CoolRack®

biocision



BCS-163



BCS-125G



BCS-535



BCS-539



BCS-108



BCS-102



BCS-116

CoolRack® M - microtube modules

カタログNo.	商品名	使用可能チューブ	外寸	色	包装	希望販売価格	キャンペーン中の参考価格
BCS-163				グレー	1個(1個×1パック)	¥11,600	→ ¥8,700
BCS-164	CoolRack® M6	1.5ml/2mlチューブ×6本	60×43×38mm	グリーン	1個(1個×1パック)	¥11,600	→ ¥8,700
BCS-165				オレンジ	1個(1個×1パック)	¥11,600	→ ¥8,700
BCS-125				グレー	1個(1個×1パック)	¥27,800	→ ¥20,900
BCS-125G	CoolRack® M15	1.5ml/2mlチューブ×15本	102×64×38mm	グリーン	1個(1個×1パック)	¥27,800	→ ¥20,900
BCS-1250				オレンジ	1個(1個×1パック)	¥27,800	→ ¥20,900
BCS-535	CoolRack® XT M24*	1.5ml/2mlチューブ×24本	128×85×38mm	グレー	1個(1個×1パック)	¥51,900	→ ¥39,000
BCS-539	CoolRack® XT 5ml*	5.0ml遠心チューブ×12本	127×86×50mm	グレー	1個(1個×1パック)	¥58,400	→ ¥44,000
BCS-108	CoolRack® M30	1.5ml/2mlチューブ×30本	120×102×38mm	グレー	1個(1個×1パック)	¥48,700	→ ¥36,500
BCS-102	CoolRack® M90	1.5ml/2mlチューブ×90本	268×112×38mm	グレー	1個(1個×1パック)	¥72,800	→ ¥54,500
BCS-116	CoolRack® M96 ID	1.5ml/2mlチューブ×96本 ウェル識別番号有	254×152×38mm	グレー	1個(1個×1パック)	¥96,400	→ ¥72,500

※ ANSI/SLAS 適合



BCS-127



BCS-128



BCS-137

CoolRack® M-PF (conical tubes)

カタログNo.	商品名	サンプル数	外寸	色	包装	希望販売価格	キャンペーン中の参考価格
BCS-127	CoolRack® M15-PF	1.5mlチューブ15本	102×64×38mm	グレー	1個(1個×1パック)	¥38,000	→ ¥28,500
BCS-128	CoolRack® M30-PF	1.5mlチューブ×30本	120×102×38mm	グレー	1個(1個×1パック)	¥56,800	→ ¥42,500
BCS-137	CoolRack® M30-PF 500ul	0.5mlチューブ×30本	120×102×38mm	グレー	1個(1個×1パック)	¥56,800	→ ¥42,500

*キャンペーン中の参考価格および希望販売価格は包装単位の価格です。大箱包装の価格ではありません。 *当ページ掲載商品は、大箱包装：なしです。

機器

ビヘット

チップ

リザーバー

チューブ&プレート

細胞培養

グローブ

こんな商品もあります

CRYO

短時間の冷却で優れた保冷機能

CoolRack®

biocision



BCS-126



BCS-534



BCS-138



BCS-105

CoolRack® CF - cryogenic vial & FACS tube modules

カタログNo.	商品名	サンプル数	外寸	色	包装	希望販売価格	キャンペーン中の参考価格
BCS-126	CoolRack® CF15	クライオチューブ×15本	102×64×38mm	グレー	1個 (1個×1パック)	¥27,800	→ ¥21,000
BCS-534	CoolRack® XT CFT24*	クライオチューブ×24本 グリップ機能付	128×85×38mm	グレー	1個 (1個×1パック)	¥56,300	→ ¥42,500
BCS-138	CoolRack® CFT30	クライオチューブ×30本 グリップ機能付	120×102×38mm	グレー	1個 (1個×1パック)	¥56,800	→ ¥42,500
BCS-105	CoolRack® CF45	クライオチューブ×45本	173×97×38mm	グレー	1個 (1個×1パック)	¥51,500	→ ¥38,500

※ ANSI/SLAS 適合



BCS-529



BCS-523



BCS-538

CoolRack® PCR

カタログNo.	商品名	サンプル数	外寸	色	包装	希望販売価格	キャンペーン中の参考価格
BCS-529	CoolRack® XT PCR96*	96ウェルプレート×1枚/ 0.2mlチューブ×96本 (12連・8連・シングル)	127×86×25mm	グレー	1個 (1個×1パック)	¥62,200	→ ¥47,000
BCS-523	CoolRack® XT M-PCR*	PCRチューブ×48本 (8連・シングル) +1.5ml/2mlチューブ×12本	127×86×38mm	グレー	1個 (1個×1パック)	¥60,700	→ ¥45,500
BCS-538	CoolRack® XT PCR384*	384ウェルプレート×1枚	127×86×19mm	グレー	1個 (1個×1パック)	¥68,400	→ ¥51,500

※ ANSI/SLAS 適合



BCS-266



BCS-265

CoolRack® SV - cell therapy injectable ampule modules

カタログNo.	商品名	サンプル数	外寸	色	包装	希望販売価格	キャンペーン中の参考価格
BCS-266	CoolRack® SV2	2.0mlアンプル×12本	127×86×38mm	グレー	1個 (1個×1パック)	¥67,000	→ ¥50,000
BCS-265	CoolRack® SV10	10.0mlアンプル×12本	127×36×38mm	グレー	1個 (1個×1パック)	¥67,000	→ ¥50,000

*キャンペーン中の参考価格および希望販売価格は包装単位の価格です。大箱包装の価格ではありません。 *当ページ掲載商品は、大箱包装：なしです。

機器

ビレット

チップ

リザーバー

チューブ&プレート

細胞培養

グローブ

こんな商品もあります

CRYO

短時間の冷却で優れた保冷機能

CoolRack®

biocision



BCS-153

BCS-154

BCS-532

CoolRack® Tall Tube Modules - 15ml/50ml Tube modules

カタログNo.	商品名	サンプル数	外寸	色	包装	希望販売価格	キャンペーン中の参考価格
BCS-153	CoolRack® 15ml	15ml遠心管×9本	89×89×107mm	グレー	1個 (1個×1パック)	¥50,800 →	¥38,000
BCS-154	CoolRack® 50ml	50ml遠心管×4本	89×89×107mm	グレー	1個 (1個×1パック)	¥50,800 →	¥38,000
BCS-532	CoolRack® 250ml-PF*	250ml遠心管×1本	89×89×140mm	グレー	1個 (1個×1パック)	¥79,400 →	¥59,500

*コニカルチューブ

CoolSink® & ThermalTray™

biocision



BCS-536
平底プレート用

BCS-537
丸底プレート用

BCS-184
55ml リザーバー

カタログNo.	商品名	使用用途	外寸	包装	希望販売価格	キャンペーン中の参考価格
BCS-536	CoolSink® XT 96F	6, 12, 24, 48, 96, 384 ウエルプレート (平底)	128×85×17mm	1個 (1個×1パック)	¥55,100 →	¥41,500
BCS-537	CoolSink® XT 96U	96ウエルプレート (U底)	128×85×17mm	1個 (1個×1パック)	¥61,600 →	¥46,500
BCS-184	CoolSink® LX 55	55mlリザーバー	146×64×35mm	1個 (1個×1パック)	¥47,200 →	¥35,500

アクセサリー

biocision



BCS-213MC

カタログNo.	商品名	包装	希望販売価格	キャンペーン中の参考価格
BCS-213MC	CrybCeps™ Cryogenic Vial Grippers; green, purple, pink, orange, blue	5個 (5個×1パック)	¥10,700 →	¥8,000

*キャンペーン中の参考価格および希望販売価格は包装単位の価格です。大箱包装の価格ではありません。 *当ページ掲載商品は、大箱包装：なしです。

機器

ビヘット

チップ

リザーバー

チューブ&プレート

細胞培養

グローブ

こんな商品もあります

CRYO

液体窒素も使用可能なアイスバケツ・パン・クлайオボックス



TruCool® Ice Buckets and Pans

- ◆ EVA (エチレン酢酸ビニルコポリマー) 製
毒性のない物質のため安心して使用可能
- ◆ さまざまな用途で使用可能
氷・ドライアイス・液体窒素などさまざまな温度帯で使用可能
- ◆ 結露の発生防止
外側に熱が伝わりにくいため、結露の発生がなく、持ち運びも容易
- ◆ 豊富なボックスサイズ、カラーバリエーション
カラーバリエーションは7色 (パープル・ライムグリーン・オレンジ・ピンク・グリーン・ブルー・レッド)

	パープル	ライムグリーン	オレンジ	ピンク	ブルー	グリーン	レッド
Mini 1L Ice Pan (159×159×95mm)							
	BCS-211PL	BCS-211GR	BCS-211OR	BCS-211PK	BCS-211B	BCS-211	BCS-212
希望販売価格 ¥13,000 →	¥9,800	¥9,800	¥9,800	¥9,800	¥9,800	¥9,800	¥9,800
Midi 4L Ice Pan (311×222×114mm)							
	BCS-113PL	BCS-113GR	BCS-113OR	BCS-113PK	BCS-113B	BCS-113	BCS-114
希望販売価格 ¥20,000 →	¥15,000	¥15,000	¥15,000	¥15,000	¥15,000	¥15,000	¥15,000
Maxi 9L Ice Pan (406×318×114mm)							
	BCS-111PL	BCS-111GR	BCS-111OR	BCS-111PK	BCS-111B	BCS-111	BCS-112
希望販売価格 ¥26,800 →	¥20,000	¥20,000	¥20,000	¥20,000	¥20,000	¥20,000	¥20,000
Midi 4L Ice Pan with Lid (350×225×114mm)							
	BCS-117PL	BCS-117GR	BCS-117OR	BCS-117PK	BCS-117B	-	-
希望販売価格 ¥23,000 →	¥17,300	¥17,300	¥17,300	¥17,300	¥17,300	-	-
Round 2.5L Ice Bucket with Lid (φ241×121mm)							
	BCS-115-25PL	BCS-115-25GR	BCS-115-25OR	BCS-115-25PK	BCS-115-25B	BCS-115-25G	BCS-115-25R
希望販売価格 ¥15,400 →	¥11,500	¥11,500	¥11,500	¥11,500	¥11,500	¥11,500	¥11,500
Round 4L Ice Bucket with Lid (φ260×184mm)							
	BCS-115PL	BCS-115GR	BCS-115OR	BCS-115PK	BCS-115B	BCS-115	BCS-115R
希望販売価格 ¥17,300 →	¥13,000	¥13,000	¥13,000	¥13,000	¥13,000	¥13,000	¥13,000

* 上記、各1個 (1個×1パック) になります。

液体窒素も使用可能なアイスバケツ・パン・クライオボックス

TruCool®

biocision

- ◆ ヒンジタイプの蓋
蓋の開閉/チューブの管理が容易・コンタミリスクの軽減
- ◆ さまざまな温度帯で使用可能
防水性・耐久性に優れており、ディープフリーザーや液体窒素内で何度でも使用可能
- ◆ 仕切りがプラスチック製
常に仕切り板が安定しているので、サンプルの管理が容易
- ◆ 豊富なボックスサイズ、カラーバリエーション
ボックスサイズ: 81本用



BCS-206MC



BCS-206



BCS-215G



BCS-217P

カタログNo.	サイズ	使用可能チューブ&本数	カラー	包装	希望販売価格	キャンペーン中の参考価格
BCS-206	133×133× 51mm	1.0ml/2.0ml クライオチューブ、 マイクロチューブ×81本	ホワイト	5個 (5個×1パック)	¥7,100 →	¥5,300 @¥1,060
BCS-206B			ブルー	5個 (5個×1パック)	¥7,100 →	¥5,300 @¥1,060
BCS-206G			グリーン	5個 (5個×1パック)	¥7,100 →	¥5,300 @¥1,060
BCS-206O			オレンジ	5個 (5個×1パック)	¥7,100 →	¥5,300 @¥1,060
BCS-206P			パープル	5個 (5個×1パック)	¥7,100 →	¥5,300 @¥1,060
BCS-206MC			白以外5色	5個 (5個×1パック)	¥7,100 →	¥5,300 @¥1,060
BCS-207	133×133× 92mm	3.0ml/5.0ml クライオチューブ×81本 穴付	ホワイト	50個 (50個×1パック)	¥57,600 →	¥43,500 @¥870
BCS-207B			ブルー	50個 (50個×1パック)	¥57,600 →	¥43,500 @¥870
BCS-207G			グリーン	50個 (50個×1パック)	¥57,600 →	¥43,500 @¥870
BCS-207O			オレンジ	50個 (50個×1パック)	¥57,600 →	¥43,500 @¥870
BCS-215G	133×133× 51mm	1.0ml/2.0ml クライオチューブ×81本 穴付	グリーン	6個 (6個×1パック)	¥11,100 →	¥8,300 @¥1,384
BCS-217G			グリーン	5個 (5個×1パック)	¥7,600 →	¥5,700 @¥1,140
BCS-217P			パープル	5個 (5個×1パック)	¥7,600 →	¥5,700 @¥1,140
BCS-221G			グリーン	50個 (50個×1パック)	¥65,200 →	¥49,000 @¥980

*キャンペーン中の参考価格および希望販売価格は包装単位の価格です。大箱包装の価格ではありません。 *当ページ掲載商品は、大箱包装：なしです。

機器

ビヘット

チップ

リザーバー

チューブ&プレート

細胞培養

グローブ

こんな商品もあります

CRYO

プライスダウン実施商品のお知らせ

さまざまな商品をお得な価格でご提供いたします。

アウトレット商品

数量限定で当社で販売を終了した商品、メーカーで製造を中止した商品をお得な価格でご提供します。

※ 詳しくは当社ホームページのアウトレット掲載ページより、ご確認ください。

キャンペーン商品

通常価格より、お得な価格でご提供致します。
大幅プライスダウンの商品も多数掲載！！

キャンペーン商品
(キャンペーン冊子に掲載なし)

キャンペーン対象品でキャンペーン冊子に掲載しきれなかった商品です。
大幅プライスダウンの商品が盛りだくさんです！！

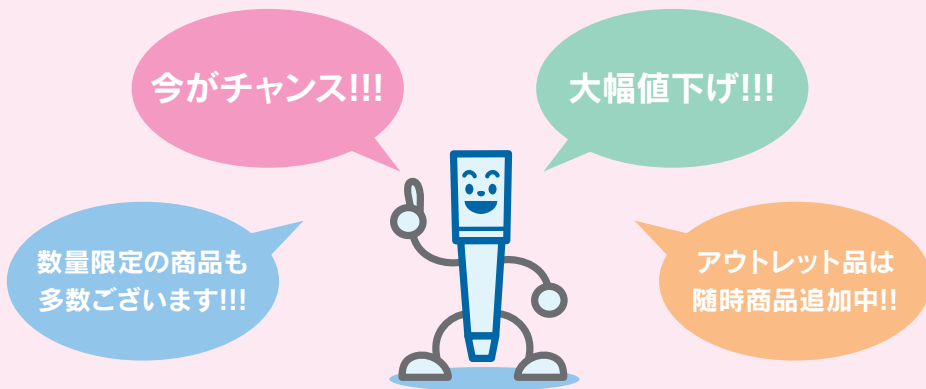

◆お願いおよび注意事項◆

- 希望販売価格… 希望販売価格及びキャンペーン中の参考価格は参考であり、販売店様からの実際の販売価格ではございません。実際の販売価格は、ご注文の際に販売店様にてご確認ください。
記載の希望販売価格は当社が定める希望販売価格であり、参考価格です。本希望販売価格は2025年1月1日現在の希望販売価格で、同価格はカタログ、ホームページで確認できます。なお、予告なしに改定される場合がございますので、ご注文の際にご確認ください。
記載の希望販売価格及びキャンペーン中の参考価格には消費税は含まれておりません。
- 使用範囲… 記載の商品は全て、「研究用器材・機器」です。人や動物の医療用としては使用しないよう、十分ご注意ください。

■ 代理店